

LATA DOŚWIADCZEŃ

32



KATALOG 2024/25



Puls-Art - Artystycznie z natury  
kom. 665 541 415  
[www.puls-art.pl](http://www.puls-art.pl) | [biuro@puls-art.pl](mailto:biuro@puls-art.pl)

Zastrzegamy sobie prawo do zmiany cen. Wszelkie prawa zastrzeżone.



Polska firma z tradycjami

# SPIS TREŚCI:

## EDUKACJA ■

Dendrofon	5
Kostka wiedzy - Mini	6
Tablica interaktywna	8
Ul interaktywny	9
Łamigłówka w ramie	10
Tablica dźwiękowa	12
Tablica magnetyczna	14
Puzzle magnetyczne	15
Zestawy edukacyjne „Zgadnij”	16
Skrzynia dendrologa, Karty trójdzielne mini	18
Karty trójdzielne MONTESSORI	19
Zestawy ABC	20
Leśne pieczętki	21
Świat według pszczoły, Leśnik - opiekun lasu	22
Makiety drewniane	23
Makiety drewniane mini	26
Tropy zwierząt	29
<b>Zabawki</b>	
Klocki	32
Puzzle	33
Wkładanka „Zgadnij”	37
Cykle rozwojowe	38
<b>Gry edukacyjne</b>	
Leśne kształty wiedzy, Zestaw porównawczy	40
Koło Fortuny	41
Koło fortuny - Mini	42
Łamigłówka przyrodnicza mini	43
Przyroda - edukacyjna gra pamięciowa	45
Memory drewniane	46
Koła "Dopasuj"	47
Domino drewniane	48
Maski zwierząt - książeczka	49
Maski przestrzenne	50
Kolorowanki	51
Układanka plastikowa	53
<b>Przybory szkolne</b>	
Linijki edukacyjne	55
Temperówki	56
Plany lekcji	57
Zakładki edukacyjne	58
Zakładki przestrzenne	59

## GADŻETY ■

Kubki, Butla termo	61
Magnesy drewniane	62
Magnesy kształty	63
Breloki	64
Poszewki na poduszki	66
Fartuchy bawełniane	67
Torby bawełniane	68
Plecak worek bawełniany	69

## WNĘTRZA ■

Dębowe meble edukacyjne	72
Mapy ilustrowane	74
Aplikacje ścienne	75
Ozdobne plastry drewniane	77
Tablice edukacyjne na drewnie	78
Galeria drzew na drewnie	79
Plakaty o tematyce przyrodniczej	81
Ptaki przestrzenne	83
Drzewo do ekspozycji ptaków	87
Figurki przestrzenne	88
Zegary	90
Fotościanki	91

## MAŁA ARCHITEKTURA ■

Łamigłówka w stelażu	94
Kostka wiedzy	95
Zestawy interaktywne w stelażu	97
Dendrofon w stelażu	99
Tablica dźwiękowa w stelażu	100
Fotościanka w stelażu	101
Ścieżka zmysłów, Stojak na rowery, Kosz na śmieci	102
Tablica z budkami lęgowymi, Leśna skocznia	103
Wiaty i stoły edukacyjne	104
Stelaże	106
Tablice kredowe	108
Projekty indywidualne	109
Tablice edukacyjne	110
Tablice informacyjne	115

W opisach produktów w następujący sposób podajemy ich wymiary:

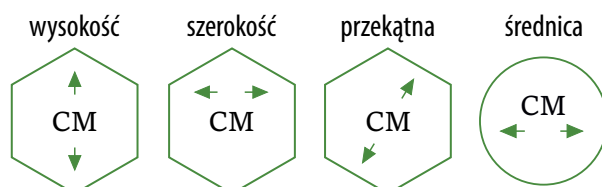

# O NAS

ARTYSTYCZNIE Z NATURY

## KIM JESTEŚMY?

Puls-Art. to jedyna w swoim rodzaju profesjonalna agencja reklamowa, działająca już od 30 lat na polskim rynku. Nasza misja wykracza daleko poza utarte standardy firm reprezentujących tę branżę. Powstaliśmy, by uczyć, edukować i podnosić świadomość ekologiczną społeczeństwa, a tym samym chronić to, co jest na Ziemi najcenniejsze - naturę. W takim ujęciu nasz cel zbieżny jest z tym, który przyświeca nadleśnictwom, parkom narodowym i krajobrazowym, ośrodkom edukacji leśnej i ekologicznej, urzędom miast i gmin... By go osiągnąć, używamy jednak zupełnie innych narzędzi.

## CO OFERUJEMY?

Na naszą ofertę składają się produkty, które z jednej strony są praktyczne i użyteczne, z drugiej - stanowią mini dzieła sztuki. Dzięki temu chętnie są używane przez odbiorców i spełniają swój cel: uczą i bawią. Wszystkie produkty dostępne w katalogu, tworzymy samodzielnie, poczynając od pomysłu, poprzez projekt a na realizacji kończąc, dlatego każdy z nich jest unikatowy i oryginalny. Nasza propozycja jest bardzo zróżnicowana, tak jak różne są potrzeby klientów.

## DLACZEGO WARTO SKORZYSTAĆ Z NASZEJ OFERTY?

- **Usługi realizujemy kompleksowo** - wystarczy złożyć zamówienie, a my zajmiemy się całą resztą: pomysłem, projektem, realizacją i transportem
- **Doradzamy naszym klientom** - chętnie dzielimy się wiedzą i doświadczeniem, zawsze proponujemy wybór możliwie najlepszych rozwiązań; doradzamy przy indywidualnych projektach realizowanych dla miast i gmin, nadleśnictw i innych odbiorców naszej oferty
- **Zapewniamy indywidualne podejście** - każdy produkt możemy dostosować do wymagań i potrzeb naszych klientów lub zaproponować nowe rozwiązanie, zgodne z indywidualnym pomysłem czy projektem
- **Gwarantujemy najwyższą jakość** - wszystkie produkty wykonujemy z materiałów naturalnych; w przetargach zawsze stosujemy kryterium jakości, co jest gwarancją pełnej satysfakcji naszych klientów i doskonałego efektu końcowego
- **Ręczymy za oryginalność** - każdy z naszych produktów jest wynikiem autorskiego pomysłu i ręcznej pracy twórczej, dlatego do każdego z nich posiadamy prawa autorskie
- **Indywidualny charakter produktów** - niemal wszystkie produkty wykonujemy samodzielnie na indywidualne zamówienie klienta, co może powodować nieznaczne różnice z wymiarami podanymi w poniższym katalogu.



Wyróżnienie, które zobowiązuje



Nagrody w KONKURSIE ŚWIAT PRZYJAZNY DZIECKU

organizowanym przez Komitet Ochrony Praw Dziecka w latach 2017-2020

Rok 2017 XVI Edycja - **Nagroda Główna** w kategorii Pomoce Szkolne - Wspomaganie Nauki

Rok 2018 XVII Edycja - **Nagroda Główna** w kategorii Edukacja

Rok 2020 XIX Edycja - **Nagroda Główna** w kategorii Edukacja

Rok 2021 XX Edycja - **Nagroda Główna** w kategorii Edukacja

Jesteśmy jedyną firmą w Polsce z branży edukacji przyrodniczej, której produkty zostały docenione w największym polskim konkursie jakości: - zwyciężyliśmy w trzech kolejnych edycjach konkursu „Jakość roku - 2012-2014” w kategorii ekologia; - otrzymaliśmy statuetkę „Jakość roku brąz 2013” oraz „Jakość roku srebro 2014”.

## KLIENCI O NAS

„...Firma wykonuje materiały niezbędne i bardzo pomocne w edukacji. Jakość dostarczanych materiałów zawsze na wysokim poziomie...”

Lasy Miejskie Warszawa

„Firma Puls-Art. Godna jest polecenia każdej instytucji, która chce profesjonalnego doradztwa i estetycznego wykonania”.

Przedszkole nr 135 w Warszawie

„Produkty Puls-Art charakteryzują się bardzo wysoką jakością zarówno pod względem merytorycznym jak i estetycznym...”

Śląski Ogród Zoologiczny

„Polecamy firmę Puls-Art jako wyspecjalizowanego producenta gier i tablic o tematyce leśno-przyrodniczej”.

Nadleśnictwo Miechów

„Indywidualne zamówienia wykonane są z dużym zaangażowaniem oraz należytą starannością”.

Miasto Białogard

## TU BYLIŚMY



W dniach 25-29.03.2014 braliśmy udział w największych Targach Edukacyjnych na świecie „Didacta”. Znaleźliśmy się pośród 23 krajów, które rozwiązują aktualne problemy i wyznaczają najnowsze trendy w edukacji.



## NASI PARTNERZY



Różowa Wieża



# EDUKACJA

---



# DENDROFON

DW-A01

Dendrofon to urządzenie, dzięki któremu możemy poznać różnice przenoszenia fal dźwiękowych przez dany gatunek drewna. Uderzając młotkiem wiszące kołki zamknięte w drewnianej ramie, mamy możliwość dokonania analizy brzmienia wydawanego przez drewniane cymbały. Dzieci nabywają umiejętności rozpoznawania gatunków drewna nie tylko po odgłosie, ale mogą też wziąć pod lupę charakterystyczne cechy fizyczne drewna.

W sosnowej ramie zamontowano 6 kołków z różnych rodzajów drewna. W wyposażeniu drewniany młotek.



W ofercie także dendrofon na ścieżki edukacyjne - patrz str. 99

# KOSTKI WIEDZY - MINI

KWM-A01

Kostka wiedzy to doskonałe narzędzie do quizów, zabaw i konkursów. W zgrabnej formie przedstawia 12 grafik o różnorodnej tematyce. Kostka składa się z trzech drewnianych sześcianów obracanych dookoła własnej osi.



**Drzewa**

**Zwierzęta**

**Drzewa 2**



W ofercie także kostki wiedzy do montażu na ścieżkach przyrodniczych - patrz str. 95





Rośliny

# ZESTAW INTERAKTYWNY

ZIW-A01

Zestaw interaktywny to interesujący sposób na poszerzanie wiedzy, bowiem wymaga od odbiorcy reakcji - obrócenia jednej z tabliczek, by zdobyć informację o grzybach, drzewach, ptakach, owadach, ssakach czy roślinach.

Zestaw składa się z 12 klepek z litego drewna bukowego - z autorską grafiką z jednej strony, a opisem z drugiej.

Kleпки zamontowane są na stalowych prętach osadzonych w drewnianej ramie. Zestaw do montażu na ścianie lub ekspozycji na sztaludze. Zestawy dostępne są w wielu wariantach tematycznych.

## Jaki to owoc?



## Jaki to ptak?



## Rośliny lecznicze



Istnieje możliwość zaprojektowania własnego wzoru



Dostępna sosnowa sztaluga

W ofercie także zestawy interaktywne do montażu na ścieżkach przyrodniczych - patrz strona 97

# UL INTERAKTYWNY

UI-01

Ul interaktywny to wyjątkowy produkt, który pobudzi wyobraźnię i w przyjemny sposób przekaże wiedzę związaną z **pszczelarstwem**. Najciekawsze aspekty tej dziedziny zostały umieszczone na 6 drewnianych tablicach edukacyjnych, które zachwycają zarówno dzieci jak i dorosłych. Największym atutem interaktywnego ula jest **dźwięk roju pszczół** wydobywający się po każdorazowym otwarciu daszka. Produkt jest świetnym sposobem na urozmaicenie zajęć dydaktycznych.

**posiada akumulator  
i działa bezprzewodowo**

**Typ ula: Warszawski**

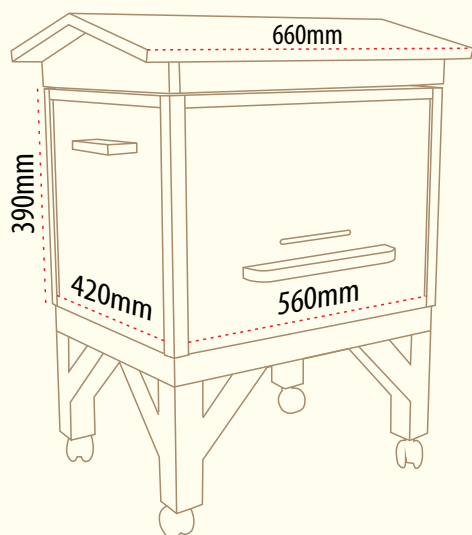

**6 tablic edukacyjnych  
32x40cm wewnątrz**



**HIT!**

**Dźwięk  
roju  
pszczół**



# ŁAMIGŁÓWKA W RAMIE

Łamigłówka to wyjątkowa pomoc edukacyjna, polegająca na poruszaniu drewnianym elementem po wyciętym torze tak, aby dopasować go do odpowiedniej ilustracji. Zawiera treści edukacyjne ze świata przyrody, a dzięki swej konstrukcji rozwija zdolności sensoryczno-motoryczne. Łamigłówka w całości wykonana z drewna, do montażu na ścianie lub ekspozycji na sztaludze.

**Tropy zwierząt** LGW-TZ01 W ofercie także łamigłówki do montażu na ścieżkach przyrodniczych - patrz str. 94



**Warstwowa budowa lasu** LGW-BL01



**Drzewa** LGW- D01



Dostępna bukowa sztaluga



**Ptaki śpiewające** LGW-P02



Recykling LGW-S01

# RECYKLING

## czyli co i gdzie wrzucamy?

**CO WRZUCAMY?**

plastikowe opakowania  
plastikowe butelki  
plastikowe pojemniki  
plastikowe pojemniki  
plastikowe pojemniki  
plastikowe pojemniki  
plastikowe pojemniki  
plastikowe pojemniki  
plastikowe pojemniki  
plastikowe pojemniki



**METALE I TWORZYWA SZCZEGÓLNE**

**CO WRZUCAMY?**

gazety  
czasopisma  
książki  
pisma  
pisma  
pisma  
pisma  
pisma  
pisma  
pisma  
pisma



**PAPIER**

**CO WRZUCAMY?**

plastikowe opakowania  
plastikowe opakowania  
plastikowe opakowania  
plastikowe opakowania  
plastikowe opakowania  
plastikowe opakowania  
plastikowe opakowania  
plastikowe opakowania  
plastikowe opakowania  
plastikowe opakowania



**ODPADY ZMIESZANE (RESZTKOWE)**

**CO WRZUCAMY?**

szkło  
szkło  
szkło  
szkło  
szkło  
szkło  
szkło  
szkło  
szkło  
szkło



**SKŁO**

**CO WRZUCAMY?**

odpadki zielone  
odpadki zielone  
odpadki zielone  
odpadki zielone  
odpadki zielone  
odpadki zielone  
odpadki zielone  
odpadki zielone  
odpadki zielone  
odpadki zielone



**ODPADY ULEGAJĄCE BIODEGRACJI**



Recykling oznacza wprowadzenie do cyklu produkcyjnego rzeczy, które były już uprzednio wykorzystane do innych celów. Dzięki temu dbamy o czystość naszej planety, nie przyczyniając się do powiększenia warstwy odpadów.

Rola pszczół LGW-Psz01

# Rola pszczół



**WOSK**

**MIOD**

**PRODYKT PISZCZI**

**WAZELIN PISZCZASNE**

**PRODUKTY PISZCZI**

**WOSK**

**MIOD**

**PRODYKT PISZCZI**

**WAZELIN PISZCZASNE**

Małe owce i pszczoły są niezwykle cenne dla człowieka. Dzięki im możemy cieszyć się różnymi produktami pszczelimi. Pszczoły są odpowiedzialne za zapylanie kwiatów, co jest niezbędne do produkcji miodu i innych produktów pszczelich. Dzięki im możemy cieszyć się różnymi produktami pszczelimi. Pszczoły są odpowiedzialne za zapylanie kwiatów, co jest niezbędne do produkcji miodu i innych produktów pszczelich. Dzięki im możemy cieszyć się różnymi produktami pszczelimi. Pszczoły są odpowiedzialne za zapylanie kwiatów, co jest niezbędne do produkcji miodu i innych produktów pszczelich.

**trójcy zabawy...**



---

## TABLICA DŹWIĘKOWA

Tablica dźwiękowa z odgłosami najczęściej spotykanych zwierząt bądź ptaków. Dźwięki lasu nagrane przez specjalistów z BBC Natural History Unit i National Geographic w polskich lasach. Odgłosy ptaków, zarejestrowane przez Tomasza Ogrodowczyka. Nagrania zjawiskowo oddają odgłosy naturalnego środowiska, pobudzają wyobraźnię, gwarantują wspaniałą zabawę, będąc jednocześnie skuteczną formą edukacji.

Tablica pięknie ilustrowana, posiada regulację głośności z funkcją pamięci.  
Zasilana z sieci lub z wbudowanego akumulatora.

W ofercie także tablica dźwiękowa na ścieżki edukacyjne. Patrz str. 100





### Symfonia Lasu

TDW-S01

16 odgłosów zwierząt

Niedźwiedź brunatny, dzięcioł zielony, kos, jelen szlachetny, jastrząb gołębiarz, pszczoła miodna, świerszcz polny, rzekotka drzewna, bocian biały, sierpówka, gęś gęgawa, bielik, drozd śpiewak, słowik rdzawy, wilga, mysikrólik.

### Odgłosy lasu

TDW-L01

16 odgłosów zwierząt

Ryś, jelen szlachetny, lis, dzięcioł średni, wilk, dzik, sokół wędrowny, łoś, borsuk, puchacz, sarna, cietrzew.

Możliwość wyboru koloru drewna



### Głosy ptaków

TDW-P01

16 głosów ptaków

Czapla siwa, sikora bogatka, dzięcioł duży, puszczyk, kukułka, pleszka, żuraw, kowalik, rudzik, zimorodek, zięba, sroka, kruk, sójka, przepiórka, skowronek.



Dźwięk stereo | Bezpiecznik antyprzebiegowy  
Wysokiej jakości przyciski ze stali nierdzewnej



Dostępna sosnowa sztaluga



# TABLICA MAGNETYCZNA

Tablica magnetyczna to ciekawe połączenie zabawy i pomocy edukacyjnej. Na tablicy należy ułożyć 16 magnetycznych kart w odpowiednich miejscach. Ciekawe połączenie treści z ilustracjami pogłębia wiedzę z danego tematu. Doskonałe narzędzie do pracy grupowej w szkole lub przedszkolu.

Dzięki zastosowaniu aluminiowej ramy oraz tablicy z PCV tablica jest bardzo lekka, a przy tym stabilna. Możliwość montażu na ścianie lub ekspozycji na sztaludze. Dodatkowo w ofercie specjalna aluminiowa sztaluga wraz z pokrowcem.

## TM-SS01



## TM-I01



## TM-G01



16 magnesów

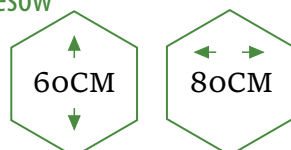

Dostępna sztaluga aluminiowa





## PUZZLE MAGNETYCZNE

Puzzle magnetyczne to doskonałe połączenie rozrywki i pomocy edukacyjnej. Zapewniają świetną zabawę jednocześnie ćwicząc koordynację wzrokowo-ruchową, a także wyobraźnię i logiczne myślenie.

Wysoka jakość wykonania oraz oryginalny design to główne cechy tych puzzli, które umilą czas nie tylko najmłodszym. W ofercie dwa wzory: grzyby oraz ryby.

Dodatkowym atutem edukacyjnym puzzli jest zastosowanie nazw gatunkowych w 3 językach (polskim, angielskim i łacinie).

**48 magnesów**  
(wymiar 9,5cm x 9,5cm)

### Puzzle grzyby TM-PG01



### Puzzle ryby TM-PR01



# ZESTAWY EDUKACYJNE „ZGADNIJ”

Zestaw edukacyjny „Zgadnij” to wyjątkowe połączenie nauki i zabawy, dzięki któremu można łatwo poznać i zapamiętać gatunki polskiej fauny i flory. Zestawy zawierają komplety liści, grzybów lub motyli wykonanych z drewna o grubości 3 mm, z jednej strony z piękną grafiką, a z drugiej informacją o gatunku. Dostępne w trzech różnych wariantach tematycznych. Zestaw zapakowane są w praktyczną, drewnianą skrzynkę z pięknym nadrukiem UV.

## Zgadnij jaki to motyl?

ZEZ-M01

20 elementów



AWERS



REWERS

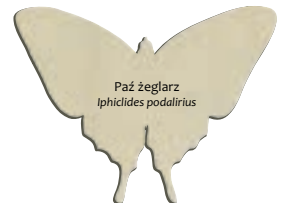

## Zgadnij z jakiego to drzewa?

ZEZ-D01

12 elementów



AWERS



REWERS



## Zgadnij jaki to grzyb?

ZEZ-G01

12 elementów



AWERS



REWERS

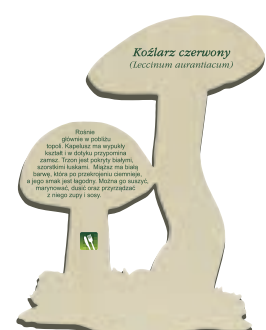

# ZESTAWY EDUKACYJNE „ZGADNIJ”

To wyjątkowa pomoc naukowa, pozwalająca na zdobywanie wiedzy poprzez zabawę.

Każdy różnorodny tematycznie zestaw zawiera drewniane elementy wycięte po konturze, dwustronnie zadrukowane, które trzeba ze sobą odpowiednio sparować. Zestawy zapakowane są w estetyczną, drewnianą skrzynkę z kolorowym nadrukiem.



## Zestaw małego dendrologa

ZEZ-DL01

40 elementów

AWERS

REWERS



REWERS



## Zestaw segregacja odpadów

ZEZ-S01

24 elementy



## Zestaw małego tropiciela

ZEZ-T01

25 elementów

AWERS

REWERS



# SKRZYNIA DENDROLOGA

ZE-SD01

Zestaw idealny dla nauczycieli, studentów, ekologów i pasjonatów przyrody. Umożliwia naukę rozpoznawania drzew oraz struktury drewna. Zestaw zawiera przekroje drewniane wykonane z dziewięciu gatunków drzew: **świerka, dębu, buka, brzozy, lipy, modrzewia, klonu, sosny i olchy**. Każdy element jest zabezpieczony impregnatem, co zapewnia jego trwałość i odporność na uszkodzenia.

**ODKRYJ FASCYNUJĄCY ŚWIAT  
POLSKICH DRZEW!**



**Pionowy Przekrój Plastra**  
Pionowy przekrój z wygrawerowanym  
obrazem liścia danego drzewa.

**Plaster Drewniany z Korą**  
Naturalny plaster z wygrawerowanym  
wizerunkiem drzewa.



18  
elementów

Elegancka skrzynka będzie doskonałym elementem dekoracyjnym.

## KARTY TRÓJDZIELNE - MINI

Karty trójdzielne inspirowane pedagogiką Montessori. Trójdzielność kart daje wiele możliwości zabawy i edukacji w pracy z dziećmi w różnych grupach wiekowych. Mogą służyć do poznawania roślin, wzrokowego łączenia kart bez opisu i z opisem oraz dopasowywania do nich samego opisu. Będą pomocne przy rozwoju mowy, nauce czytania, wzbogacaniu słownictwa, łączenia oraz rozwoju motoryki ręka - oko.

Na zadrukowanych, drewnianych kartach znajdują się piękne grafiki wybranych gatunków roślin oraz ich nazwy i opisy. W zestawie znajduje się 18 kart wykonanych ze sklejki, wysokości i szerokości 8cm. Na kartach prezentowane są najpopularniejsze kwiaty lub drzewa polskich łąk i lasów. Karty zapakowane w lniany woreczek.

### Karty Trójdzielne - Mini Kwiaty

KT-K01

**Karty Trójdzielne - Mini  
składają się z trzech części:**  
- karty z obrazkiem - 6 szt.  
- karty z obrazkiem i nazwą - 6 szt.  
- nazwa - 6 szt.



### Karty Trójdzielne - Mini Drzewa

KT-D01



## KARTY TRÓJDZIELNE - MONTESSORI

Karty trójdzielne Montessori wykonane dokładnie według zaleceń Marii Montessori. Trójdzielność kart daje wiele możliwości zabawy i edukacji w pracy z dziećmi w różnych grupach wiekowych. Mogą służyć do poznawania roślin, wzrokowego łączenia kart bez opisu i z opisem oraz dopasowywania do nich samego opisu. Będą pomocne przy rozwoju mowy, nauce czytania, wzbogacaniu słownictwa, łączenia oraz rozwoju motoryki ręka - oko.

Na zadrukowanych kartach znajdują się piękne grafiki wybranych gatunków roślin oraz ich nazwy i opisy.

W zestawie znajduje się 60 kart wykonanych z drewna o grubości 3mm, wysokości i szerokości 14cm. Na kartach prezentowane są najpopularniejsze kwiaty lub drzewa polskich łąk i lasów.

**Karty zapakowane w estetyczną laserowo grawerowaną skrzynkę**



**Karty Trójdzielne Montessori**

składają się z trzech części:

- karty z obrazkiem - 20 szt.
- karty z obrazkiem i nazwą - 20 szt.
- nazwa - 20 szt.

**Karty Trójdzielne - Kwiaty**

KM-K01

**Karty Trójdzielne - Drzewa**

KM-D01



## ZESTAW EDUKACYJNY ABC

Zestaw edukacyjny ABC to komplet oryginalnych kart, które można wykorzystać do quizu czy innej zabawy z dziećmi i młodzieżą. Na obustronnie zadrukowanych kartach wykonanych z drewna o grubości 10mm znajdują się piękne grafiki oraz ich opisy. Oferujemy kilka zestawów tematycznych: polskie ptaki, grzyby, drzewa, zwierzęta, rozkład odpadów w czasie, pszczoła miodna oraz nietoperze. Całość zapakowana w estetyczną, drewnianą skrzynkę z kolorowym nadrukiem.



### Ptaki naszych lasów

ZEA-P01

15 elementów

Zestaw edukacyjny ABC  
to sprawdzona pomoc edukacyjna  
dla szkół i przedszkoli



### Nietoperze

ZEA-N01

15 elementów



### Pszczoła miodna

ZEA-I01

12 elementów

### Zwierzęta naszych lasów

ZEA-Z01

15 elementów



### Czy znasz to drzewo?

ZEA-CD01

18 elementów



Więcej wzorów dostępnych na naszej stronie internetowej

## LEŚNE PIECZĄTKI

Leśne pieczątki edukacyjne to drewniane stemple do tworzenia realistycznych konturów liści oraz tropów zwierząt. Stemple zapewniają dzieciom niepowtarzalną możliwość eksploracji natury i tworzenia niesamowitych dzieł sztuki, odwzorowując prawdziwe kształty przy pomocy tuszu. Każdy stempel przedstawia realistyczny wzór liścia/tropu, umożliwiając dzieciom odtworzenie detali z natury na papierze. Solidna konstrukcja stempli gwarantuje długotrwałe użytkowanie i precyzyjne odwzorowanie konturów. Dzięki możliwości tworzenia własnych kompozycji z wykorzystaniem różnorodnych kształtów, dzieci rozwijają wyobraźnię i umiejętności artystyczne. Wystarczy przyłożyć stempel do tuszu, a następnie delikatnie odbić na kartce, by uzyskać efektowne kontury liści oraz tropów. Idealne dla młodych artystów i miłośników natury. W skład zestawu wchodzi: 10 stempli, tusz oraz skrzynka.



## ZESTAW EDUKACYJNY ŚWIAT WEDŁUG PSZCZOŁY

ZE-H01

"Świat według pszczoły" to zestaw drewnianych heksagonów z autorskimi rysunkami inspirowanymi filozofią **Montessori**. Każda tabliczka zawiera ciekawostki o pszczołach, przedstawione w sposób prosty i angażujący dla dzieci. Wykonane z wysokiej jakości drewna, są trwałe i estetyczne. Dzięki otworom można z nich stworzyć girlandę, idealną do dekoracji klasy czy pokoju dziecięcego. Zestaw rozwija wiedzę o tych pożytecznych i fascynujących owadach, wprowadzając elementy estetyki i kreatywności w edukacji najmłodszych.



**LNIA NY  
WORECZEK**

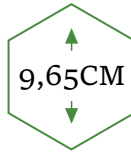

**Jak tańczy pszczoła?**

**Jakie produkty są wytwarzane przez pszczoły?**

**Jak zbudowana jest pszczoła?**

**Odpowiedzi na te i inne pytania znajdziesz na**

**8 DREWNIANYCH, DWUSTRONNYCH  
TABLICZKACH W ZESTAWIE**



**REWERS**



## ZESTAW EDUKACYJNY LEŚNIK - OPIEKUN LASU

ZEA-L01

Odkryj z dzieckiem tajemnice lasu i poznaj pracę leśnika dzięki zestawowi edukacyjnemu „LEŚNIK – OPIEKUN LASU”. Ten innowacyjny komplet to idealne narzędzie do rozwijania umiejętności poznawczych i pogłębiania wiedzy o przyrodzie. W zestawie znajdziesz 12 dwustronnych, solidnych tabliczek, które w przystępny sposób przybliżają dzieciom kluczowe aspekty pracy leśnika oraz ważne zagadnienia związane z ochroną środowiska.

Każda tabliczka porusza inny temat, edukując dzieci w takich obszarach jak:

- Kim Są Leśnicy?
- Wymiana Pokoleń
- Ochrona Przyrody
- Użytkowanie Lasu
- Zapobieganie Pożarom
- Woda w Lesie
- Ochrona lasu
- Ptaki - ochrona lęgów
- Zachowanie zasobów genowych
- Lasy otwarte dla wszystkich
- Adaptacja lasów do zmian klimatu
- Drewno - surowiec doskonały

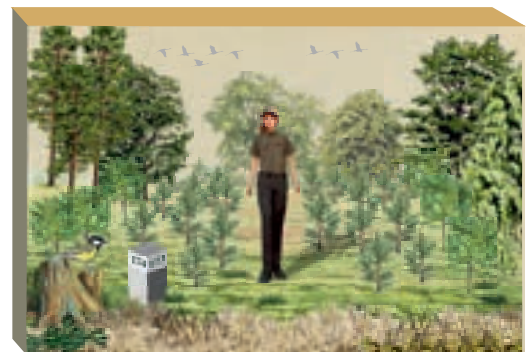



# MAKIETY DREWNIANE - ZWIERZĘTA

MA-Z01

Makiety to doskonałe narzędzia do zabawy i edukacji. Pomocne przy pracy w grupie, organizacji quizów czy konkursów. Uczą rozpoznawania różnych gatunków zwierząt. Zestaw zawiera 16 miniatur zwierząt wykonanych z drewna o grubości 6 mm. Na awersie makiety znajduje się wizerunek zwierzęcia, na rewersie - opis zawierający najważniejsze informacje i ciekawostki o danym gatunku. Całość zapakowana w estetyczną, drewnianą skrzynkę z kolorowym nadrukiem.



## Wysokość makiet

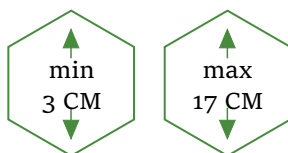

## Bóbr europejski

Przód



Tył



# MAKIETY DREWNIANE - DRZEWA

MA-D01

Makiety to doskonałe narzędzia do zabawy i edukacji. Pomocne przy pracy w grupie, organizacji quizów czy konkursów. Uczą rozpoznawania różnych gatunków drzew. Zestaw zawiera 16 makiet drzew wykonanych z drewna o grubości 6 mm. Na odwrocie każdej widnieje krótki opis, zawierający najważniejsze informacje oraz ciekawostki o danym gatunku. Całość zapakowana w estetyczną, drewnianą skrzynkę z kolorowym nadrukiem.



Drewniana podstawa z nazwą gatunku

Wysokość makiet

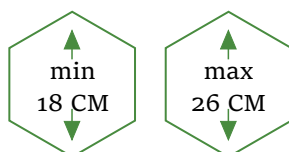

Klon zwyczajny

Przód



Tył



# MAKIETY DREWNIANE - GRZYBY

MA-G01

Makiety to doskonałe narzędzia do zabawy i edukacji. Pomocne przy pracy w grupie, organizacji quizów czy konkursów. Umiejętność rozpoznawania grzybów jadalnych i trujących może okazać się bardzo cenna. Zestaw 22 drewnianych makiet o grubości 6 mm przedstawiających najczęściej spotykane grzyby to idealna pomoc dydaktyczna. Makiety odwzorowują kształt i kolor grzyba, a na odwrocie zawierają opis danego gatunku oraz jasny przekaz graficzny - grzyb jadalny lub niejadalny.

Trwałe, solidne,  
estetycznie  
wykonane pudełko  
z kolorowym nadrukiem



Drewniana podstawka  
z nazwą gatunku

Przód



Tył



Wysokość makiet





## MAKIETY DREWNIANE MINI - DRZEWA

MA-DM01

Mini makiety to doskonałe narzędzia do zabawy i edukacji. Zabawa nimi rozwija i uczy.

Makiety można odrysowywać i kolorować, a przede wszystkim dopasowywać gatunki do podstawek. Zestaw zawiera 16 gatunków pospolitych drzew w formie drewnianych miniatur o grubości 6mm. Na odwrocie każdej z nich widnieje nazwa gatunku. Całość zapakowana w lniany woreczek z zawieszką.

Lista gatunków drzew: Kasztanowiec zwyczajny, grab pospolity, brzoza brodawkowata, buk zwyczajny, sosna pospolita, jodła pospolita, dąb bezszypułkowy, sosna wejmutka, robinia akacjowa, klon zwyczajny, wierzba biała, topola osika, lipa drobnolistna, świerk pospolity, daglezieja zielona, modrzew europejski. Materiał, z którego wykonano makiety to sosna skandynawska posiadająca naturalny, długo utrzymujący się zapach drewna.

AWERS



REWERS



Wysokość makiet

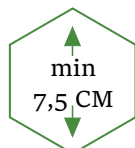

# MAKIETY DREWNIANE MINI - ZWIERZĘTA

MA-ZM01

Mini makiety to doskonałe narzędzia do zabawy i edukacji. Zabawa nimi rozwija i uczy. Makiety można malować, odrysowywać i kolorować, a przede wszystkim dopasowywać gatunki do podstawek. Zestaw zawiera 12 gatunków pospolitych zwierząt w formie drewnianych miniatur z podstawką zawierającą nazwę gatunku, wykonanych z drewna o grubości 6mm. Całość zapakowana w lniany woreczek z zawieszka.

**Wysokość makiety**

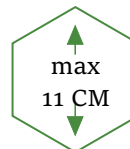

Mini makiety zwierzęta



**Lista gatunków zwierząt:**

jeź, wiewiórka pospolita, bóbr europejski, zając szarak, borsuk europejski, lis rudy, ryś europejski, dzik euroazjatycki, wilk szary, łось euroazjatycki, jeleń szlachetny, niedźwiedź brunatny.



# MAKIETY DREWNIANE MINI - GRZYBY

MA-GM01

Mini makiety to doskonałe narzędzia do zabawy i edukacji. Zabawa nimi rozwija i uczy. Makiety można malować, odrysowywać i kolorować, a przede dopasowywać gatunki do podstawek. Zestaw zawiera 12 gatunków pospolitych grzybów w formie drewnianych miniatur z podstawką zawierającą nazwę gatunku, wykonanych z drewna o grubości 6mm. Całość zapakowana w Iniany woreczek z zawieszka.



## Wysokość makiety



## Mini makiety grzyby

### Lista gatunków grzybów:

muchomor czerwony, koźlarz babka, czubajka kania, opieńka miódowa, borowik szatański, gołąbek wymiotny, pieprznik jadalny, borowik szlachetny, maślak zwyczajny, muchomor jadowity, podgrzybek jadalny, mleczażydz.





## TROPY ZWIERZĄT

Tropy to doskonały sposób na zabawę. Poprzez odbicie tropu w miękkim podłożu możemy zobaczyć jakie ślady zostawiają zwierzęta. Jest to doskonała pomoc w prowadzeniu zajęć terenowych przy rozpoznawaniu i porównywaniu tropów zwierząt. Tropy wykonane z artystycznie stylizowanej żywicy w skali 1:1. Zestaw zapakowany w drewnianą skrzynkę z przejrzystą legendą.



### Zestaw 1

TR-Z01

Tropy znajdujące się w zestawie: żuraw, sarna, jeleni, dzik, zajęc, borsuk, pies, lis, wilk, kaczk.

10 tropów



**HIT!**



6 tropów

### Zestaw 2

TR-Z02

Tropy znajdujące się w zestawie: sowa, jenot, bażant, daniel, wydra i łoś.

Tropy wielkością zbliżone do wielkości naturalnych, do użycia w terenie lub też piaskownicy

Nagroda główna w XX edycji konkursu Świat Przyjazny Dziecku w 2022 r.



9 tropów

### Zestaw 3

TR-Z03

Tropy znajdujące się w zestawie: gęś, koza, świnia, pies, kaczk, kot, owca, kura i krowa.

W sprzedaży posiadamy również następujące tropy: ryś, żubr, bóbr (trop przedni i tylny), norka amerykańska, szop pracz, kuna, tchórz, niedźwiedź, bażant.



36cm

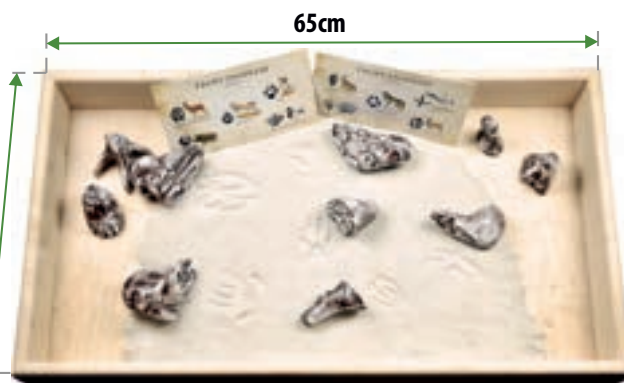

65cm

Kuweta

Do zestawu można dokupić 5 kg piasku kinetycznego oraz kuwetę.

Ogromną zaletą piasku kinetycznego jest to, że nie brudzi rąk oraz jest całkowicie wolny od alergenów. Rozwija kreatywność dzieci, a przy okazji jest dla nich w pełni bezpieczny.



# ZABAWKI



Wszystkie nasze zabawki posiadają **Certyfikaty Zgodności CE**. Nie są wykonywane seryjnie, na każdym etapie produkcji są one ręcznie obrabiane, szlifowane i sprawdzane. Dzięki temu zyskują niepowtarzalny, indywidualny charakter.

# KLOCKI DREWNIANE

Układanie klocków rozwija wyobraźnię i zmysł koncentracji, uczy dzieci cierpliwości, ćwiczy pamięć, stymuluje wzrok oraz zachęca do odkrywania świata przyrody. Zestaw klocków przeznaczony jest dla dzieci rozpoczynających edukację poprzez zabawę. Klocki wykonane z litego drewna bukowego są trwałe oraz przyjazne środowisku. Na klockach znajduje się przepiękny nadruk przyrodniczy. Łącznie 6 różnych ilustracji do ułożenia. Klocki zapakowane w drewniane pudełko z pięknym, kolorowym nadrukiem przedstawiającym wzory do ułożenia.

## Motyle KL-D01

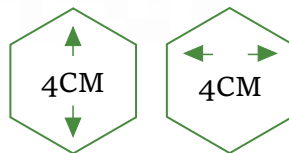
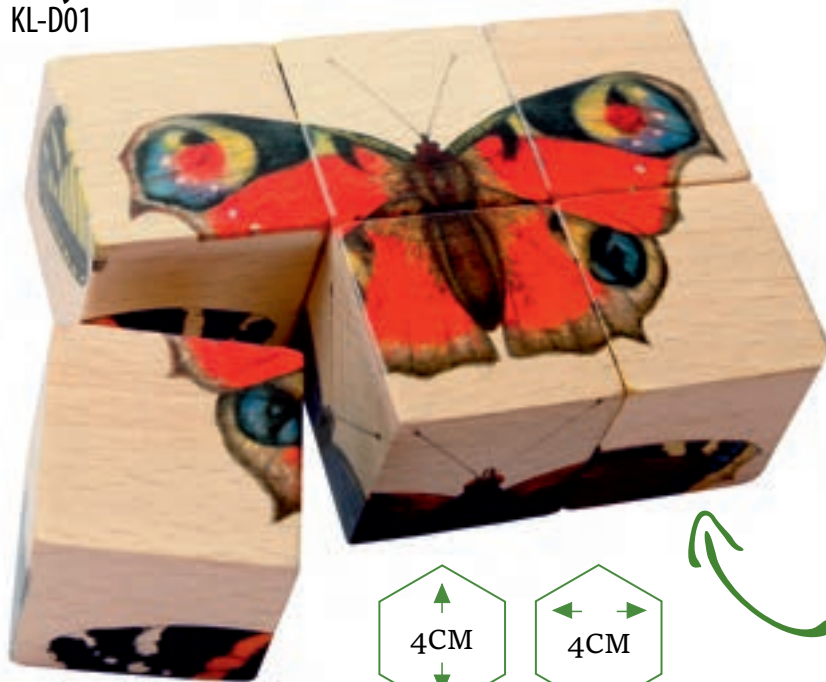

Wymiary pojedynczego klocka

Bezpieczna i udana  
zabawa

## Ssaki KL-SS01



## Ptaki KL-P01



## Drzewa KL-D01



## Kwiaty KL-K01



## Rośliny KL-FL01



## Grzyby KL-G01



Więcej wzorów dostępnych na naszej stronie internetowej

## PUZZLE DREWNIANE

Rozwijają wyobraźnię oraz ćwiczą koordynację ruchowo - wzrokową. Są doskonałym narzędziem do edukacji, zabawy i zawsze dobrym pomysłem na upominek. Ich staranne i estetyczne wykonanie sprawia, że są bezpiecznym i atrakcyjnym produktem na długie lata i dla wielu pokoleń. Puzzle wykonane z drewna, składające się z laserowo wyciętych 12 elementów z motywem przyrodniczym. Puzzle zapakowane w drewniane pudełko.

### PTAKI 1 PD-P01



Wymiary ułożonych puzzli

Puzzle zapakowane  
w drewniane pudełko



### Owady 1 PD-I01



### Ptaki 2 PD-P02



### Grzyby jadalne PD-GJ01



### Grzyby trujące PD-GT01



### Motyle 1 PD-M01



### Sowy PD-S01



### Ssaki PD-SS01



# PUZZLE TEKSTUROWE

## kolekcja PRZYRODA POLSKI

Puzzle teksturowe z motywem przyrodniczym to idealna pomoc edukacyjna dla dzieci rozwijająca umiejętności manualne. Wysoka jakość wykonania oraz dbałość o detale, sprawiają, że układanie tych puzzli angażuje i zaciekawia dzieci. Motywy przyrodnicze rozwijają spostrzegawczość i wrażliwość dla otaczającego świata. Wykonane z wysokiej jakości tektury, są trwałe i ekologiczne. To ciekawa propozycja dla sal edukacyjnych, świetlic, szkół leśnych, ale także doskonała forma wspólnego, rodzinnego spędzania czasu, która zbliża i bawi jednocześnie. W ofercie dostępne 13 wzorów w wariantach 70 oraz 35 elementów.

### Wymiary ułożonych puzzli

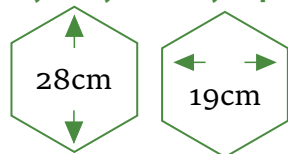

**13**  
RODZAJÓW



### Dostępne również:

**Ptaki naszych łąk i lasów**  
PT-PNLL

**Paprocie, zioła i trawy**  
PT-PZT

**Zwierzęta naszych lasów**  
PT-ZNL

**Rośliny naszych łąk i lasów**  
PT-RoNL

*możliwość personalizacji w cenie*

### Owoce naszych lasów

PT-OeNL



### Drzewa naszych lasów

PT-DNL



### Płazy i gady naszych łąk i lasów

PT-GiP



### Ryby naszych rzek i jezior

PT-RyNR



### Owady naszych łąk i lasów

PT-OyNLL



### Kwiaty naszych łąk i ogrodów

PT-KNLiO



### Grzyby naszych lasów

PT-GNL



### Owoce naszych sadów

PT-OeNS



# MEGA PUZZLE

Mega Puzzle wykonane są z biodegradowalnego, elastycznego PCV odpornego na działanie czynników atmosferycznych, co umożliwia wykorzystanie ich również podczas zabaw na zewnątrz. Puzzle można myć pod bieżącą wodą.

Duże elementy angażują i zachęcają do edukacyjnej zabawy nawet najmłodsze dzieci. Układanie puzzli pomaga dzieciom poznawać i rozumieć przyrodę, rozwijając jednocześnie zdolności manualne i koordynacyjne. Idealne do kreatywnej nauki przez zabawę w placówkach edukacyjnych, salach zabaw czy świetlicach.

W ofercie dostępne 6 wzorów.

## Wymiary ułożonych puzzli

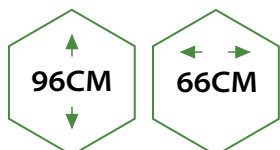

*elastyczne pcv*

*możliwość personalizacji  
w cenie*

**6**

**RODZAJÓW**

- PM-W01 Warzywa
- PM-P01 Pszczoły
- PM-S01 Sowy - nocni łowcy
- PM-LK01 Łąka kwietna
- PM-GZ01 Zuzia - mały wędrownik
- PM-Z01 Zwierzęta duże i małe



## Wymiar pojedynczego puzzla

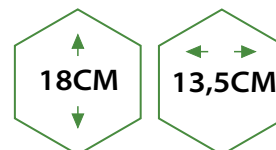

## PUZZLE PRZESTRZENNE

Puzzle przestrzenne czyli figurki zwierząt do złożenia z kilku elementów. Ciekawy kształt rozwija wyobraźnię przestrzenną i techniczną. Wykonanie z drewna topolowego zapewnia ich trwałość, estetykę. Całość zapakowana w lniany woreczek z zawieszka.



**LIS** PP-L01  
wymiary: ok. 19x11cm  
ilość elementów: 3 szt.



**ZAJĄC** PP-Z01  
wymiary: ok. 11x13cm  
ilość elementów: 3 szt.



**WIEWIÓRKA** PP-W01  
wymiary: ok. 11x13cm  
ilość elementów: 4 szt.



**BORSUK** PP-B01  
wymiary: ok. 17x8cm  
ilość elementów: 3 szt.



**JEŻ** PP-J01  
wymiary: ok. 15x7cm  
ilość elementów: 3 szt.



**DZIK** PP-DZ01  
wymiary: ok. 20x12cm  
ilość elementów: 4 szt.

# WKŁADANKA DREWNIANA „ZGADNIJ”

Wkładanka drewniana „Zgadnij” rozwija wyobraźnię oraz jest doskonałym narzędziem do edukacji i zabawy dla dzieci w różnym wieku. Uczy rozpoznawania liści, ryb, tropów, grzybów lub zwierząt. Idealny pomysł na upominek. Wkładanka wykonana z drewna składa się z 8-10 laserowo wyciętych elementów układanych na planszy.

## Zgadnij jaki to ptak?

UD-P01



## Zgadnij czyj to trop?

UD-T01



## Zgadnij jaki to motyl?

UD-M01



## Zgadnij jakie to drzewo?

UD-L01



## Zgadnij... Jaka to ryba?

## Zgadnij jaka to ryba?

UD-R01



# CYKLE ROZWOJOWE

Pięknie narysowana układanka dedykowana dla najmłodszych. Zestaw elementów opisujący rozwój ropuchy, pszczoły lub motyla przez wszystkie etapy rozwoju aż do dorosłego osobnika. Układanka wykonana z drewna, składa się z 5-8 laserowo wyciętych elementów, układanych na pięknie zadrukowanej planszy.

## Cykl Rozwojowy – Ropucha Szara

UD-CR01



## Cykl Rozwojowy – Motyl

UD-CM01



## Cykl Rozwojowy – Pszczoła Miodna

UD-CP01



Nagroda główna  
w XIX edycji konkursu  
Świat Przyjazny Dziecku  
w 2020 r.





# GRY EDUKACYJNE

---



# LEŚNE KSZTAŁTY WIEDZY

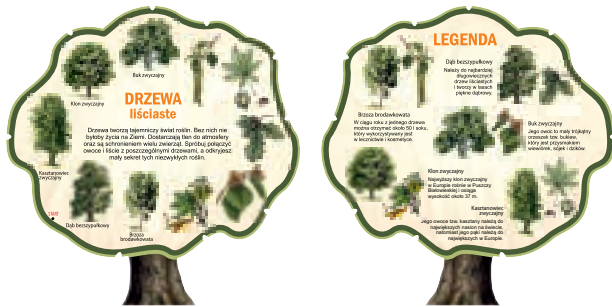

**Drzewa liściaste LKW-D01**

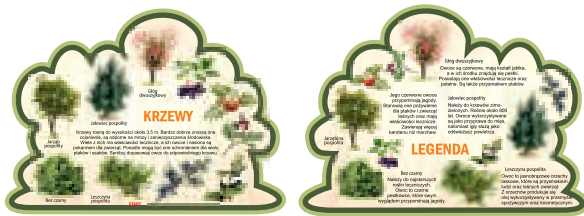

**Krzewy LKW-K01**

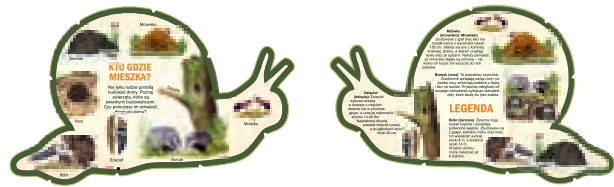

**Kto gdzie mieszka? LKW-M01**



**Drzewa iglaste LKW-D02**

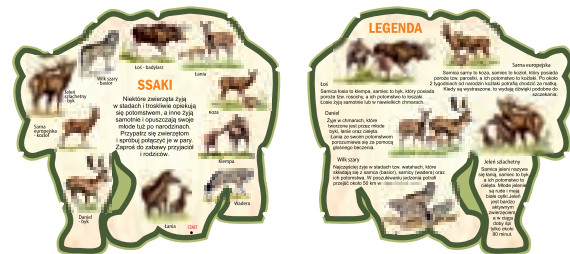

**Ssaki LKW-SS01**

## ZESTAW PORÓWNAWCZY LIŚCIE

ZEP-L01

Zestaw porównawczy liście jest nie tylko produktem, który można wykorzystać w trakcie zajęć edukacyjnych w terenie, ale również możemy wykorzystać go do odrysowania kształtów liści. Składa się z 11 drewnianych, naturalnej wielkości modeli liści drzew liściastych i szyszek drzew iglastych. Wszystkie elementy spięte naturalnym sznurkiem.

Lista gatunków:

- Brzoza brodawkowata
- Topola osika
- Buk zwyczajny
- Olsza czarna
- Lipa drobnolistna
- Dąb bezszypułkowy
- Klon zwyczajny
- Grab pospolity
- Modrzew europejski
- Sosna pospolita
- Świerk pospolity



# KOŁO FORTUNY

Koło Fortuny to znana, doskonała zabawa, wspomagająca zdobywanie wiedzy o otaczającym nas świecie. W ofercie koła o różnej tematyce: leśne, ekologiczne, łowieckie. Istnieje możliwość wykonania koła na zamówienie o tematyce wybranej przez zamawiającego. Koło montowane na ścianie lub specjalnym drewnianym stojaku. Do koła dołączona jest książka z zestawem pytań. W zestawie torba transportowa.

## Ekologiczne Koło Fortuny

FZ-E01



## Łowieckie koło fortuny

FZ-M01



Koło osadzone na solidnie wykonanym na łożysku zapewniając trwałość i równą pracę.

## Leśne Koło Fortuny

FZ-L01



W zestawie książka z pytaniami



Stojak (grubość 8cm)

GRATIS!  
Torba do transportu



## Koło Fortuny personalizowane

FZ-A01

### Przyrodnicze (ekologiczne) Koło Fortuny

indywidualny projekt



### Gospodarka Odpadami Koło Fortuny

indywidualny projekt



### Bałtyckie Koło Fortuny

indywidualny projekt

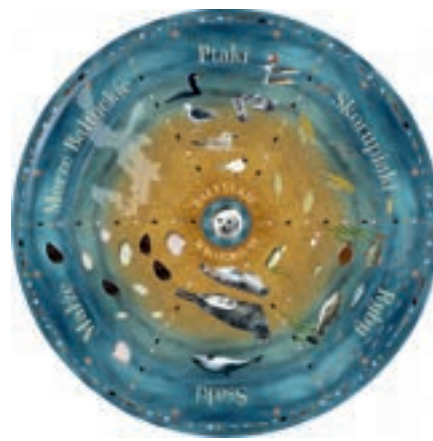

W zestawie  
księga  
z pytaniami



## KOŁO FORTUNY LEŚNE - MINI

Jest to pomniejszona wersja koła fortuny.

W zestawie  
księga z pytaniami



- FMM-L01 LEŚNEMini
- FMM-E01 EKOLOGICZNEMini
- FMM-L01 ŁOWIECKIEMini

Istnieje możliwość zaprojektowania własnego wzoru

# ŁAMIGŁÓWKA PRZYRODNICZA - MINI

Łamigłówka to wyjątkowa pomoc edukacyjna dla dzieci polegająca na przesuwaniu drewnianym elementem po wyciętym torze tak, aby dopasować go do odpowiedniej ilustracji. Gra w całości wykonana z drewna zawiera treści edukacyjne ze świata przyrody, a dzięki swej konstrukcji rozwija zdolności sensoryczno-motoryczne.

## Łamigłówka - Mini „Ssaki”

LGM-Z01



## Łamigłówka - Mini „Grzyby”

LGM-G01



## Łamigłówka - Mini „Motyle i gąsienice”

LGM-I01



## Łamigłówka - Mini „Ptaki śpiewające”

LGM-P02



## Łamigłówka - Mini „Dzięcioły i sowy”

LGM-P01

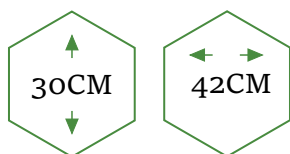

Dostępna  
bukowa sztaluga



# PRZYRODA - EDUKACYJNA ZABAWA PAMIĘCIOWA

Memory tekturowe w przepięknym wydaniu graficznym. Zabawa polegająca na dobieraniu par obrazkowych. Jest to gra świetnie ćwicząca pamięć, spostrzegawczość i zdolność koncentracji połączona z nauką przyrody. W zestawie 15 par tekturowych kart zapakowanych w kartonowe pudełko.

Rewelacyjna zabawa dla dzieci i dorosłych.

Zwierzęta MT-Z01



Talia zawiera 30 kart (15 par kart)

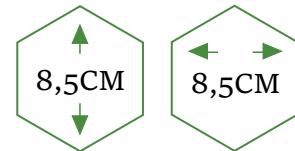

30 kart w zestawie



Ptaki MT-P01



Owady MT-I01



Grzyby MT-G01



Drzewa MT-D01



rewelacyjna jakość wykonania

# MEMORY DREWNIANE

Efektownie ilustrowana Gra Memory w wyjątkowym, drewnianym wydaniu dedykowana dla dzieci w każdym wieku. W grze parujemy zagadnienia tematycznie np. trop do zwierzęcia czy liść do gatunku drzewa. Gra ćwiczy pamięć, spostrzegawczość i koncentrację. W zestawie 12 pięknie zadrukowanych par kart wykonanych z drewna o grubości 3mm. Zestaw zapakowany w lniane woreczek.



**Rodziny zwierząt MM-R01**

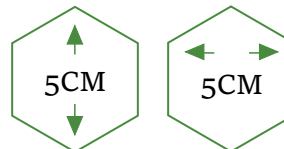

**Talia zawiera 24 kart (12 par kart)**



**Karty laserowo wycinane**

**Tropy zwierząt MM-TZ01**



**Tropy zwierząt MM-TZ01**

**Odpady MM-S01**

**Drzewa MM-D01**

**Konie MM-K01**





# DREWNIANE KOŁO „DOPASUJ”



Koło dopasuj to gra edukacyjna w formie koła na sklejkę, na której przedstawione są wizerunki zwierząt lub drzew. Obracając wewnętrznym, ruchomym kołem należy odpowiednio dopasować właściwe elementy graficzne. W ofercie gra o średnicy 20cm.

W sprzedaży 8 rodzajów gry: Dopasuj poroże, Dopasuj trop, Dopasuj owoc, Dopasuj rodziny, Segregacja odpadów, Dopasuj leśne ptaki, Dopasuj grzyby, Ptaki i ich jaja.

## Ptaki i ich jajka

KDD-P02



## Dopasuj Poroże

KDD-PR01



## Dopasuj Trop

KDD-T01



## Dopasuj Owoce

KDD-F01



# KOŁO „DOPASUJ” NA PCV

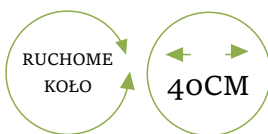

niezastąpiona  
pomoc dla szkół  
i przedszkoli



KDP-S01

SEGREGACJA ODPADÓW



KDP-G01

DOPASUJ GRZYBY



KDP-T01

DOPASUJ TROP



KDP-D01

DOPASUJ OWOC



KDP-R01

DOPASUJ RODZINY



KDP-P01

DOPASUJ LEŚNE PTAKI



KDP-PR01

DOPASUJ POROŻE

# DOMINO DREWNIANE

Starannie wykonane, pięknie ilustrowane 28 elementowe domino z motywem przyrodniczym wykonane z drewna. Rozwija wyobraźnię przestrzenną, sprawność manualną oraz koncentrację. Domino zapakowane w estetyczną, drewnianą skryniczkę z kolorowym nadrukiem.

**Zestaw 1 DD-Z01**



28 laserowo wyciętych elementów w zestawie

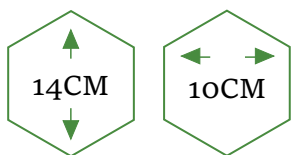

**NOWOŚCI**

**Zestaw 2 DD-Z02**



**Warzywa DD-Z03**



**Grzyby DD-Z06**



**Ryby słodkowodne DD-Z05**



**Ryby morskie DD-Z04**

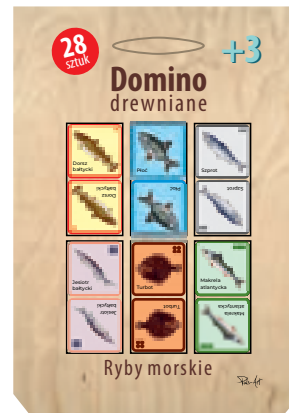

# MASKI ZWIERZĄT - KSIĄŻECZKA

Książka zawierająca 8 masek różnych zwierząt wraz z opisami. Maski należy wyciąć zgodnie z zamieszczoną na każdej masce ścieżką.

**HIT!**



**Maski Ptaków** MZP-P01



**Maski Zwierząt Leśnych** MZP-L01



**Maski Zwierząt Wiejskich** MZP-W01



**Maski do samodzielnego wycięcia**



## MASKI PRZESTRZENNE

Niepowtarzalne maski leśnych zwierząt idealnie spełnią swoją rolę - edukacja poprzez zabawę. Pobudzą kreatywność i pomysłowość każdego dziecka. Przed założeniem wymagają wycięcia oraz złożenia zgodnie z czytelną i przejrzystą instrukcją zamieszczoną na każdej masce.

Format A3



Maski do samodzielnego wycięcia i sklejenia



**Wiewiórka** MZD-M03



**Lis** MZD-M07



**Puszczyk** MZD-M08

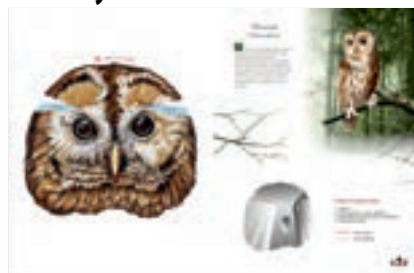

**Sarna** MZD-M01



**Borsuk** MZD-M05

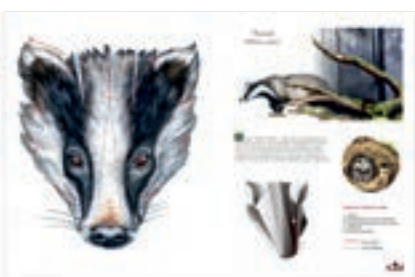

**Wilk** MZD-M06



## MASKI PŁASKIE

To znakomity i sprawdzony sposób na przekazanie wiedzy o świecie zwierząt. Nasze maski to świetny pomysł na ciekawy scenariusz zajęć przyrodniczych, który umożliwi uczniom zapoznać się z różnymi gatunkami zwierząt. Może być też idealnym dopełnieniem przebrania. Maski wycięta/przygotowana do zabawy.

**Borsuk**  
MZP-M14



23cm

**Ryś**

MZP-M15



27cm

**Żbik**

MZP-M06



24cm

**Niedźwiedź**

MZP-M05



28cm

**Sarna koza**

MZP-M09



22cm

**Bielik**

MZP-M24



22cm

**Owca**

MZP-M26



22cm

**Łoś**

MZP-M22



27cm

Ponad 80 wzorów dostępnych na naszej stronie internetowej



# KOLOROWANKI

W trosce o rozwój edukacyjny najmłodszych stworzyliśmy unikalne książeczki do kolorowania. Nasze 12 stronicowe malowanki są wspaniałą formą nauki poprzez zabawę. Rozwijają zasób słów dziecka, jego sprawność manualną oraz koncentrację uwagi. Książeczki przyniosą dziecku niezwykłą radość płynącą z odkrywania, karta po karcie, gatunków polskich zwierząt, drzew, grzybów, ptaków i owadów. To znakomita forma edukacji tak w domu, jak i w szkole. Leśne Kolorowanki zapraszają każde dziecko w fascynujący świat przyrody.

## Kolorowanka Motyle A4

KOD-M01



## Leśna kolorowanka A4

KOD-L01



## Kolorowanka Ryby A4

KOD-R01



## Kolorowanka

### Poradnik Leśnego Wędrownika A4

KOD-LW01



## Kolorowanka Ptaki naszych lasów A5

KOM-P01



## Kolorowanka Ssaki naszych lasów A5

KOM-SS01



## Kolorowanka Zwierzęta chronione polski A5

KOM-CH01



## Kolorowanka

### Grzyby A5

KOM-G01



## Kolorowanka Zwierzęta i ich tropy A5

KOM-T01



# KOLOROWANKA PODŁOGOWA XXL

Kolorowanka podłogowa XXL to narzędzie rozwijające kreatywność u małych i dużych! Zapewnia godziny niekończącej się zabawy, a dzięki swoim ogromnym rozmiarom, każde dziecko będzie miało mnóstwo miejsca, aby wyrazić swoją artystyczną duszę. Kolorowanka XXL jest również świetnym narzędziem do rozwijania wyobraźni i motoryki małej u najmłodszych, a jej przyrodniczy motyw sprawia, że uczenie się o świecie naturalnym to czysta przyjemność. Powstałe dzieło sztuki można powiesić na ścianie jako dekorację bądź przechowywać w oryginalnej tubie.



**HIT!**

na każdej tubie  
kolorowa podpowieź

**5  
RODZAJÓW**

- Ryby KOXXL-R01
- Grzybobranie KOXXL-G01
- Motyle KOXXL-M01
- Łąka kwietna KOXXL-LK01
- Zuzia kolorowanka/gra KOLXXL-GZ01

Zuzia to jednocześnie kolorowanka podłogowa jak i gra planszowa. Podczas rozgrywki gracze dowiadują się dlaczego warto być cicho, kiedy spotykamy leśnych mieszkańców, jak segregować śmieci w trakcie wyprawy i co zrobić, by zostawić las w lepszym stanie, niż go zastaliśmy. W zestawie znajdują się 4 pionki, kostka do gry oraz instrukcja.

# UKŁADANKA PLASTIKOWA

UP-A01

Plastikowa układanka przyrodnicza stanowi idealne połączenie zabawy z edukacją. Nasza układanka idealnie nadaje się do zabawy w podróży. Na każdej układance wykonujemy nadruk jednostronny lub dwustronny. W ofercie posiadamy wiele atrakcyjnych wzorów o tematyce przyrodniczej.



**Wiewiórka pospolita**



**Jeleń szlachetny łania**



**Ropucha zielona**



**Sowa błotna**



**Rzekotka drzewna**



**Muchomor plamisty**



Istnieje  
możliwość  
personalizacji

# PRZYBORY SZKOLNE



Nagroda główna  
w XVII edycji konkursu  
Świat Przyjazny Dziecku  
w 2016 r.

Oferowane przez nas pomoce szkolne dzięki niepowtarzalnemu wzornictwu są wyjątkowe. Każda linijka, zakładka czy temperówka to małe dzieło sztuki. Przyrodnicza i ekologiczna tematyka grafik nadaje im edukacyjny walor. Najwyższa jakość wykonania dopełnia dzieła.



# DREWNIANE LINIJKI EDUKACYJNE

Linijka wykonana z drewna bukowego o długości 20 cm z frezem ułatwiającym mierzenie. Ze względu na swoje walory estetyczne i edukacyjne, jest to jeden z najchętniej kupowanych produktów. Zastosowana przez nas technologia daje produkt najwyższej jakości oraz trwałości.



LD-SS01



LD-P06



LD-I02



LD-H01



LD-R03



LD-FL01



Istnieje możliwość personalizacji

Ponad 80 wzorów dostępnych na naszej stronie internetowej



## DREWNIANE TEMPERÓWKI

Temperówki wykonane z litego drewna bukowego, ozdobione artystyczną grafiką to miły i praktyczny gadżet. Jest doskonałym uzupełnieniem przyborów szkolnych.

**TD-P04**



**TD-P06**



**TD-P05**



**TD-SS01**



**TD-P07**



**TD-SS04**



**TD-G02**



Ponad 100 wzorów dostępnych na naszej stronie internetowej

# PLANY LEKCJI

PL-A01

Plan lekcji z ciekawą grafiką o tematyce przyrodniczej to niezbędny każdego ucznia. Oferujemy bogaty wybór planów lekcji, będąc przy tym ozdobą każdego dziecięcego pokoiku.



Karton o gramaturze 350g

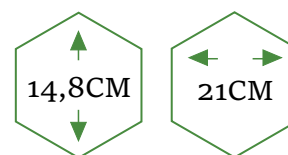

Pozostałe wzory dostępne na naszej stronie internetowej





## ZAKŁADKI EDUKACYJNE

Przepięknie ilustrowane motywami przyrodniczymi i ekologicznymi, praktyczne zakładki z nadrukowaną linijką. Wykonywane na sztywnym kartonie z jednostronnym, błyszczącym nadrukiem.

## ZAKŁADKI EDUKACYJNE ZP-A01

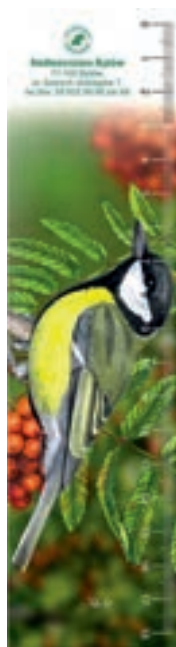

## ZAKŁADKI PRZESTRZENNE

Dwustronne zakładki o oryginalnym kształcie ozdobione piękną grafiką o tematyce przyrodniczej zadowolą gusta każdego czytelnika. Zakładki wykonane na sztywnym kartonie o grubości 350g. Zadruck zakładki dwustronne.

ZP-P07



ZP-P04



ZP-P06

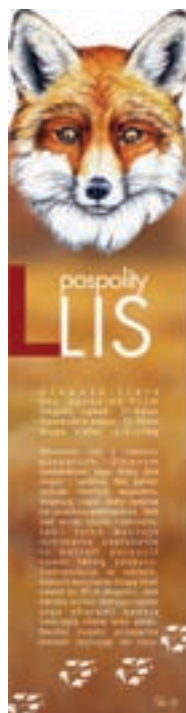

ZP-P01



Personalizowany  
rewers

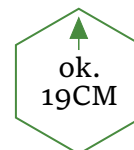
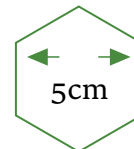

Ponad 100 wzorów dostępnych na naszej stronie internetowej



# Kubki | Butla termo 350 ml

Nasz kubek to wyjątkowy produkt dla miłośników dobrej kawy lub herbaty. Idealny na prezent lub osobisty gadżet. Ze względu na swoją estetykę będzie ozdobą każdej kuchni, a nawet obiektem kolekcjonerskim. Wykonany został z wysokiej jakości ceramiki wraz oryginalną grafiką naszego autorstwa. Ilustracja wysokiej jakości z motywem przyrodniczym to dodatkowy walor edukacyjny.

**Możesz myć go w zmywarce i używać w mikrofali**

**Bambusowa zakrętka**

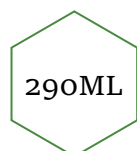
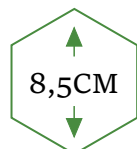

**Kubek dendrologa KN-D01 Owoce leśne KN-OL01**



**Butla termo BTerm-A01**

**Włochatka zwyczajna KN-P03 Sóweczka zwyczajna KN-P02 Puszczyk uralski KN-P01**



## Kubki z karabińczykiem

KK-A01



**Nie można myć w zmywarce**

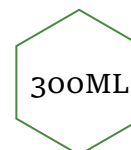

# MAGNESY DREWNIANE

MD-A01

Magnesy drewniane z motywem przyrodniczym o wymiarze 5x5cm. Idealny upominek do zamocowania na lodówkę lub tablicę magnetyczną. Wysoka jakość wydruku oraz estetyczne wykonanie sprawia, że każdy magnes będzie służył nam przez wiele lat.



skala 1:1



Więcej wzorów dostępnych na naszej stronie internetowej

## ZESTAW 15 MAGNESÓW DREWNIANYCH

Zestaw magnesów sprzedawanych w komplecie, przedstawiający sylwetki zwierząt (15 sztuk) lub kształty drzew (16 sztuk). Doskonałe narzędzie edukacji do ekspozycji na tablicy magnetycznej. Wysoka jakość wydruku oraz estetyczne wykonanie.

MD-ZS01



MD-ZD01





# MAGNESY KSZTAŁTY

Magnesami w kształcie zwierząt i roślin, możemy ozdobić lodówkę, tablicę magnetyczną lub inną powierzchnię metalową. Stanowią doskonałe wsparcie dla nauki o otaczającej nas przyrodzie już od najmłodszych lat. Piękne wzornictwo zachwyca i rozwija wyobraźnię. Produkt wykonany z niezwykłą starannością i dbałością o każdy szczegół.



Silny neodymowy magnes

Skala 1:1



MD-M05



MD-M06



MD-M07



MD-G14



MD-G15



MD-G18



MD-G16



MD-G13



MD-G11



MD-G17



MD-P63



MD-P50



MD-P54



MD-P57



MD-P55



MD-P61



MD-N85



MD-N87



MD-N89



MD-N80



MD-N84

Więcej wzorów dostępnych na naszej stronie internetowej

# BRELOKI DREWNIANE Z NADRUKIEM

BD-R01 BRELOK OKRĄGŁY 1-STRONNY | BD-R02 BRELOK OKRĄGŁY 2-STRONNY

Atrakcyjny gadżet z piękną kolorową grafiką, wykonany z litego drewna; okrągły o średnicy ok. 4cm lub prostokątny o wymiarach ok. 3cm x 6,5cm.



skala 1:1



## BRELOKI KSZTAŁTY



Więcej wzorów dostępnych na naszej stronie internetowej

# BRELOKI PROSTOKĄTNE

BD-P01 BRELOK PROSTOKĄTNY 1-STRONNY | BD-P02 BRELOK PROSTOKĄTNY 2-STRONNY

Skala 1:1

**Karp**



**Okoń**



**Pstrąg**



**Leszcz**



**Sum**



**Daniel**



**Jeż**



**Borsuk**

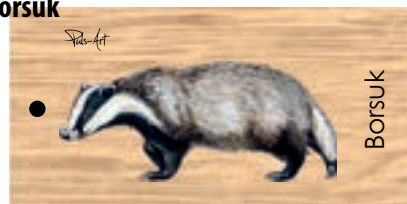

**Szczupak**

**Mniszek lekarski**

**Bez czarny**



**Barwinek pospolity**



**Dziurawiec zwyczajny**



**Bóbr**

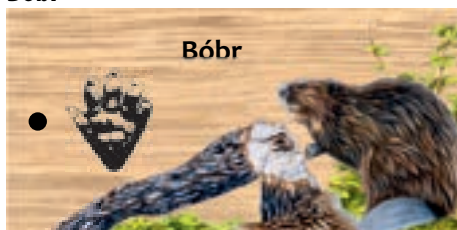

**Awers**



**Rewers**

## POSZEWKI NA PODUSZKI

PNB-A01 bawełna

PNL-A01 len

Przepiękna poszewka na poduszkę wyprodukowana z bawełny o gramaturze 230g/m<sup>2</sup> lub z lnu z grubym splotem, o gramaturze 170g/m<sup>2</sup>. Wykonana z dbałością o każdy, nawet najmniejszy szczegół. Ozdobiona została autorskimi ilustracjami przedstawiającymi faunę i florę, które zachwycą każdego miłośnika przyrody. Dzięki nadrukowi DTG barwy są żywe, nawet przy codziennym użytkowaniu nie zmieniają koloru i wyglądu. Produkt ten zaleca się prać w 30 stopniach, prasować należy na lewej stronie. Z boku wszyty błyskawiczny zamek kryty. Poszwa bawełniana o wymiarach 35,5cm x 38,5cm, poszwa lniana o wymiarach: 40cm x 41,5cm.

### Motyle



### Uszatka błotna



### Lodówka - samica



# Fartuchy bawełniane

FN-A01

Dobry fartuch poprawi samopoczucie kucharza - także amatora. Oferujemy oryginalne fartuchy z naszymi rysunkami fauny i flory polskiej. Ten przepiękny fartuch wykonany z bardzo dobrej jakości bawełny nie krępuje ruchów i ochroni nasze ubranie.



Rozmiar uniwersalny

# Body dziecięce

BN-A01

Body dla dzieci wykonane w 100% z wysokiej jakości bawełny organicznej w naturalnym kolorze.

Nadruk w najwyższej jakości z naszymi rysunkami to wyjątkowe ubranko dla najmłodszych.



Dostępne w 3 rozmiarach:  
 0-3 miesięcy (53cm - 60cm)  
 3-6 miesięcy (60cm - 66cm)  
 6-12 miesięcy (66cm - 76cm)

Więcej wzorów dostępnych na naszej stronie internetowej



# Torby bawełniane

TN-A01

Torby wykonane z ekologicznego materiału - 100% w kolorze jasnego beżu, z piękną, autorską ilustracją przedstawiającą motywy przyrodnicze. Torba jest niezwykle wytrzymała - świetnie nadaje się na codzienne zakupy oraz spakowanie podręcznych rzeczy na piknik, wypoczynek, czy plażowanie. Wymiary 36cm x 40cm, długość uchwytów Ok. 32cm.



**Pszczoła**



**Muchomorki**



**Wiewiórka**



Więcej wzorów dostępnych na naszej stronie internetowej

# Plecak worek bawełniany

WN-A01

Worki wykonane z wysokiej jakości bawełny świetnie nadają się jako plecaki lub sportowe torby. Z pięknymi autorskimi rysunkami przedstawiającymi motywy przyrodnicze. Worek na sznurkach można nosić zarówno na ramionach jak i w ręce.

## Motyle



## Pikujący zimorodek



Więcej wzorów dostępnych na naszej stronie internetowej

# WNĘTRZA

---



Z każdego wnętrza można stworzyć ciekawą i przyjemną przestrzeń. Wystarczy tylko dobry pomysł i odpowiednie wyposażenie. My proponujemy coś więcej – aranżujemy wnętrza, które przekazują wiedzę i wprowadzają do bogatego świata natury. Oferujemy ciekawe elementy wyposażenia i wystroju każdej przestrzeni: od mebli edukacyjnych po obrazy na drewnie i oryginalne galerie drzew. Tak powstają miejsca niezwykle, choć zwyczajnie nazywane – izby i sale edukacyjne.





Nasze przykładowe realizacje

## DĘBOWE MEBLE EDUKACYJNE

Wysokiej jakości, stylowe meble wykonane są z litego dębu. Charakteryzują się oryginalnym i nowoczesnym designem oraz najwyższej jakości grafiką. Dajemy Państwu możliwość uczestniczenia w tworzeniu każdego zestawu, co gwarantuje oryginalność i niepowtarzalność projektów. Meble są olejowane. Przeznaczone przede wszystkim do izb edukacyjnych, sal konferencyjnych, klas lekcyjnych itp. Istnieje możliwość indywidualnego komponowania płycin w szafkach oraz stołach, ilustracjami z naszych bogatych zasobów artystycznych.



Istnieje możliwość personalizacji mebli



1

ME-SM01

2

ME-SD01

3

ME-SF01

4

ME-SL01

Lite dębowe drewno

5

ME-SE01

6

ME-L01

Grubość 8,5cm





7  
ME-R01

Istnieje możliwość indywidualnego komponowania płyt w szafkach oraz stołach ilustracjami z naszych zasobów artystycznych.

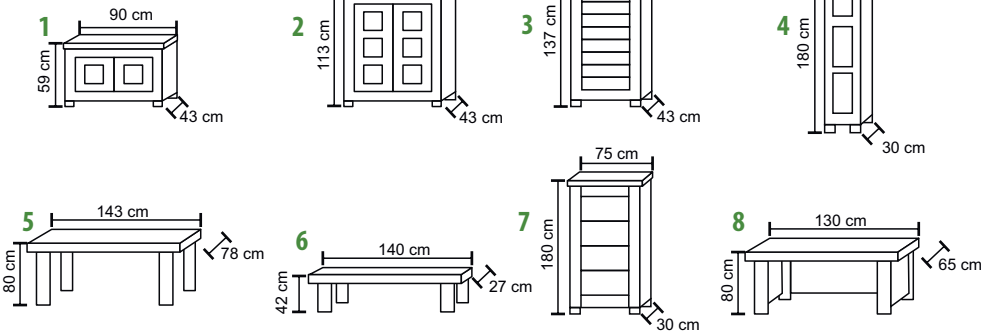

8  
ME-B01

## BLATY DO STOŁÓW EDUKACYJNYCH ME-BL01

### Drzewa i krzewy



### Ptaki drapieżne



### Ryby



### Zwierzęta



Możliwość wyboru płyt

Więcej wzorów jest dostępnych na naszej stronie internetowej

# MAPY IIUSTROWANE

„Droga do celu jeszcze nigdy nie była wytyczona w taki sposób...”

Mapy terytorialne wcale nie muszą być nudne, mogą być mini dziełami sztuki, które nie tylko wytyczają drogę lecz również przykuwają uwagę i zachęcają do odkrywania terenu. Oferujemy Państwu wyjątkowe mapy terytorialne wykonane na drewnie, blasze lub PCV a także mapy przestrzenne.



## NADLEŚNICTWO DOBROCIN



## APLIKACJE ŚCIENNE

Oryginalny sposób na wykończenie ścian, dodający wyjątkowego stylu każdemu pomieszczeniu. Prezentowane dekoracje ścienna stanowią niezastąpiony element poznawczo-dekoracyjny placówek edukacyjnych. Każda dekoracja ścienna posiada bogate wzornictwo i kolorystykę, co idealnie komponuje się z wnętrzem, ociepla je i odświeża.

Aplikacje przykuwają wzrok i pobudzają spostrzegawczość u dzieci i młodzieży. Dekoracje ścienna wykonane są z drewna o grubości 3 mm, która jest stabilnym i wytrzymałym materiałem. Montujemy je bezpośrednio do ściany za pomocą kleju montażowego.



### Ważki AP-I03



Trzepla zielona



Husarz mniejszy



Żągnica sina



Szablak górski



Ważka czteroplama



Husarz władca



Gadziogłówka pospolita



Lecicha pospolita



Ważka płaskobrzucha

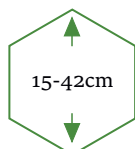

### Sowy AP-P02



Sóweczka



Pójdźka



Płomykówka



Sowa błotna



Sowa uszata



Puszczyk



Puchacz

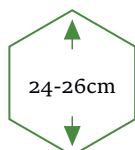

### Motyle AP-I01



Listkowiec cytrynek



Rusałka osetnik



Rusałka pokrzywnik



Niepylak apollo



Mieniak tęczowiec



Paź królowej



Rusałka pawik



Bielinek kapustnik



Modraszek wieszczyk



Rusałka admirał

**Dostępne również aplikacje:**  
Ptaki drapieżne, Ryby, Grzyby,  
Zestaw scenka, Motyle 2, Ryby morskie



# ZMIERZ JAKI JESTEŚ ZWIERZ

AP-ZZ

„Zmierz jaki jesteś zwierz” to naklejka ścienna, która w ciekawy i praktyczny sposób zmierzy zarówno dziecko jak i osobę dorosłą. Miarka wykonana jest z biodegradowalnej, wysokiej jakości folii samoprzylepnej monomerycznej o wymiarach 80cm x 180cm, łatwa w aplikacji i bezpieczna dla ścian.

Jest doskonałym pomysłem dedykowanym dla sal i pomieszczeń edukacyjno-rozrywkowych. Z powodzeniem możesz okleić zarówno ściany jak i meble czy też inne powierzchnie płaskie (drzwi, szyby, lustra). Unikatowe ilustracje nie tylko pomagają śledzić wzrost dziecka, ale również stanowią piękną dekorację wnętrza.

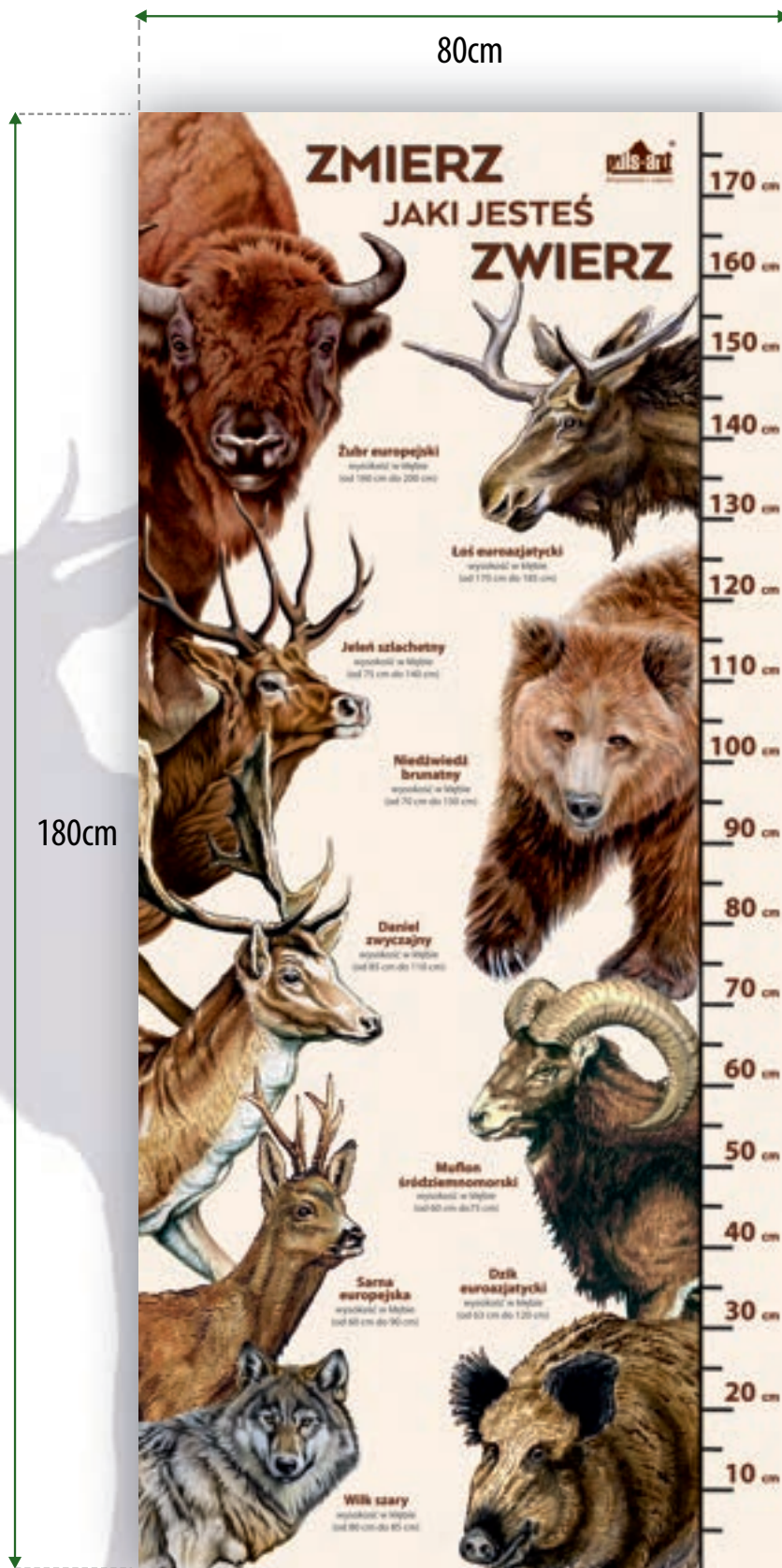

Dostępna również  
w wersji PCV



Mindóg morski  
(Petromyzon marinus)

Jeleń włośpicus  
Cervus elaphus

## OZDOBNE PLASTRY DREWNIANE OD-P01

Wyjątkowe plastry drewniane ozdobione pięknymi ilustracjami. Idealne do aranżacji wnętrz lub jako upominek. Mogą być świetną pamiątką z polowania. Z tyłu posiadają wgłębienie umożliwiające powieszenie na ścianie.

**Wybieraj spośród tysięcy ilustracji!**

20-25CM  
← →



Kwiatek z wężajny  
(Sitta europaea)

**Żubr europejski**



**Dzik euroazjatycki**



**Łoś euroazjatycki**



**Okoń pospolity**



**Lis pospolity**



**Muflon**



**Jeleń szlachetny**



**Jeleń szlachetny**



Więcej wzorów dostępnych na naszej stronie internetowej



---

## TABLICE EDUKACYJNE NA DREWNIĘ

Tablice wykonane w najnowszej technice malowania na drewnie, będą ozdobą każdego wnętrza, nadając mu niepowtarzalnego charakteru. Sprawdzą się m.in. w leśniczówkach, kołach łowieckich, a także w salach lekcyjnych.

Tematyka tablic dotyczy szeroko pojętej fauny i flory.

Rozmiary tablic wraz z ramą:

21 x 16 cm **OD-B01**

25,5 x 35,5cm **OD-M01**

37 x 51 cm **OD-D01**

50 x 70 cm **OD-W01**

---

Najlepiej sprzedające się tablice do wystroju  
sal edukacyjnych i szkolnych



## GALERIA DRZEW NA DREWNIIE

### OD-Z01 GALERIA/ZESTAW OBRAZÓW NA ŻYCZENIE

Wykonana na drewnie, unikalna galeria polskich drzew, zachwyci nie tylko znawców przyrody, ale również idealnie będzie prezentować się w gabinecie lub szkolnej sali. Galeria drzew to tylko nasza propozycja, natomiast tematyka może być dowolna. Drugim tematem przewodnim są pszczoły.

**Wymiar obrazu wraz z ramą to 25,5cm x 35,5cm lub 37cm x 51cm.**

**Wiąz pospolity**



**Topola osika**



**Klon zwyczajny**



**Pszczeli taniec**



**Budowa pszczoły robotnicy**



**Rośliny miododajne**



**Rama ręcznie malowana, przecierana, woskowana i lakierowana.  
Na życzenie klienta możemy uzyskać pożądany kolor ramy.**

#### LISTA DRZEW DO WYBORU:

- |                        |                            |                      |
|------------------------|----------------------------|----------------------|
| 1. Brzoza brodawkowata | 10. Jesion wyniosły        | 19. Robinia akacjowa |
| 2. Buk zwyczajny       | 11. Jodła pospolita        | 20. Sosna pospolita  |
| 3. Czereśnia ptasia    | 12. Kasztanowiec zwyczajny | 21. Sosna wejmutka   |
| 4. Daglezja zielona    | 13. Klon jawor             | 22. Świerk pospolity |
| 5. Dąb bezszypułkowy   | 14. Klon zwyczajny         | 23. Topola osika     |
| 6. Dąb szypułkowy      | 15. Lipa drobnolistna      | 24. Wiąz pospolity   |
| 7. Drzewo oliwne       | 16. Lipa szerokolistna     | 25. Wierzba biała    |
| 8. Grab pospolity      | 17. Modrzew europejski     |                      |
| 9. Jabłoń domowa       | 18. Olsza czarna           |                      |

#### PSZCZOŁY:

1. Budowa pszczoły robotnicy
2. Pszczeli taniec
3. Rośliny miododajne
4. Role w ulu
5. Społeczność pszczela

**Motyle**



**Ptaki**



**Gady**



**Dzięcioły**



**Drzewa liściaste**



**Zwierzęta średnie**



**Zwierzęta duże**



**Sowy**



**Ryby**



Więcej wzorów dostępnych na naszej stronie internetowej



Grzyby



# PLAKATY O TEMATYCE PRZYRODNICZEJ | papierowe PL-P01 na płótnie PL-P02

Piękne i designerskie plakaty o tematyce przyrodniczej doskonale sprawdzą się jako wystrój niejednej sali lekcyjnej oraz izby edukacyjnej. Dzięki przemyślanej tematyce plakatów jak i pięknym wyeksponowaniu ilustracji, plakaty zaintrygują niejednego ucznia lub miłośnika przyrody. Plakaty w formacie A2 wykonane są na wysokiej jakości płótnie lub na papierze matowym (gramatura 210g).

Płótna są oprawione w woskowaną ramę z możliwością wyboru koloru drewna.

Papierowy plakat oprawiony jest w gotową do powieszenia aluminiową ramę.

Plakaty dostępne w formie papierowej lub na płótnie

Grzyby



Ssaki



Drzewy i krzewy

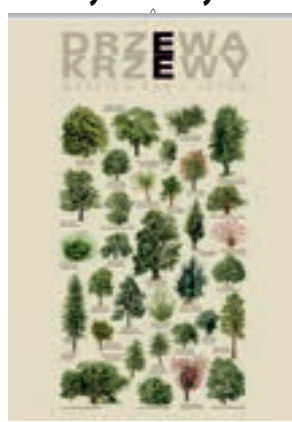

Ryby

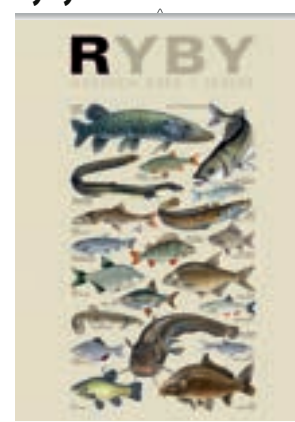

Owady



Ptaki drapieżne



Ptaki łąk i lasów



Owoce



Rośliny



Gady i płazy



Rośliny



Drzewa i krzewy 2



Więcej wzorów dostępnych na naszej stronie internetowej

## PTAKI PRZESTRZENNE

Ptaki przestrzenne wykonane z żywicy, ręcznie malowane, oddają wspaniały efekt artystyczny. Idealnie sprawdzą się jako element dekoracyjny każdej przestrzeni: izb i sal edukacyjnych czy korytarzy, jak również parków i ogrodów. Doskonale odzwierciedlają budowę i kolor upierzenia żywych ptaków, dzięki czemu są ciekawą pomocą dydaktyczną.

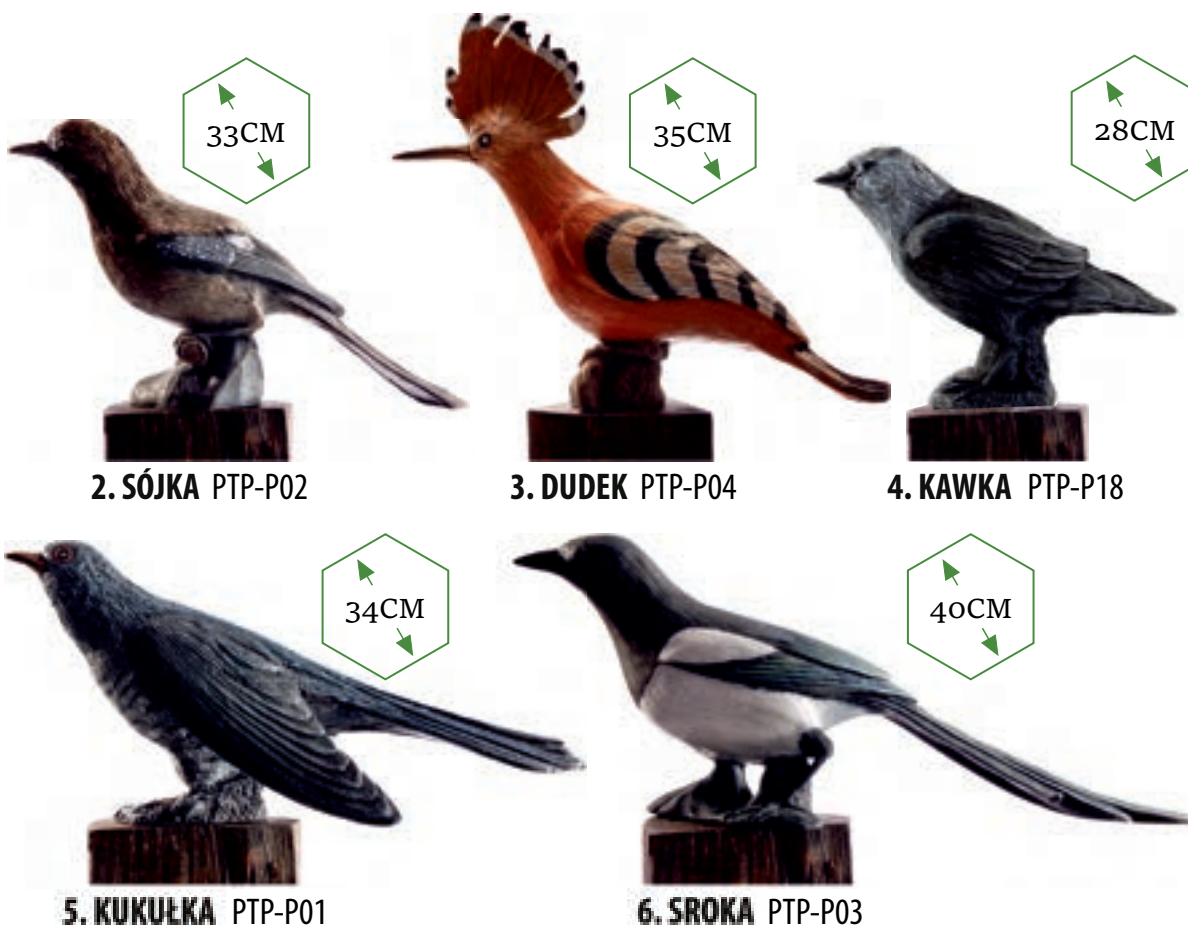



7. WRÓBEL PTP-P05



8. SIKORA CZUBATKA PTP-P06



9. SZCZYGIEŁ PTP-P20



10. MAZUREK PTP-P12



11. MUCHOŁÓWKA ŻAŁOBNA PTP-P14



12. JASKÓŁKA DYMÓWKA PTP-P15



13. SKOWRONEK PTP-S11



14. JEMIOŁUSZKA PTP-P11



15. SÓWECZKA PTP-P08



16. RANIUSZEK PTP-P19



17. MYSIKRÓLIK PTP-P13



18. GRUBODZIÓB PTP-P16

Ptaki żywiczne ręcznie malowane

Ptaki dekoracyjne są sprzedawane bez podstawek widocznych w katalogu.



19. ZIMORODEK PTP-P07



20. GIL PTP-P10

Każdy ptak posiada bolec do obsadzenia.

# ZESTAW PTAKÓW ŚPIWAJĄCYCH

PTP-ZP01

Ptaki przestrzenne wykonane z żywicy w przybliżonej skali 1:1 ręcznie malowane, oddając wspaniały efekt artystyczny. Doskonale odzwierciedlają budowę i kolor upierzenia żywych ptaków, dzięki czemu są ciekawą pomocą dydaktyczną. W komplecie znajduje się 10 najbardziej popularnych Polskich ptaków śpiewających.



**PIERWIOSNEK PTP-S01**



**KOWALIK PTP-S02**



**PLESZKA PTP-S03**



**SIKORA BOGATKA PTP-S04**



**WILGA PTP-S10**



**ŚWIERGOTEK PTP-S06**



**KOS PTP-S07**



**ZIĘBA PTP-S05**



**DROZD ŚPIEWAK PTP-S09**



**RUDZIK PTP-S08**



**Drewniana skrzynka z kolorowym nadrukiem wraz z legendą w zestawie!**





1. **DZIĘCIOŁ CZARNY** PTP-D03



2. **DZIĘCIOŁ ZIELONY** PTP-D01



3. **DZIĘCIOŁ ŚREDNI** PTP-D06



4. **DZIĘCIOŁ DUŻY** PTP-D05



5. **DZIĘCIOŁEK** PTP-D02



6. **DZIĘCIOŁ TRÓJPALCZASTY** PTP-D04

## DZIĘCIOŁY PTP-ZD01

Ręcznie malowane dzięcioły to nie tylko oryginalna pomoc dydaktyczna, ale również piękna dekoracja. Zestaw składa się z 6 dzięciołów: dzięcioła czarnego, dzięcioła zielonego, dzięciołka, dzięcioła dużego, dzięcioła średniego, dzięcioła trójpalczastego.

Każdy z dzięciołów jest starannie wykonany z żywicy, w przybliżonej skali 1:1. Dzięki temu można w łatwy sposób dostrzec różnice między nimi przy porównywaniu poszczególnych rodzajów.



**Drewniana skrzynka z kolorowym nadrukiem wraz z legendą w zestawie!**



7. **DZIĘCIOŁ ZIELONOSIWY** PTP-D08



8. **DZIĘCIOŁ BIAŁOBRZBIETY** PTP-D07



9. **KRĘTOŁÓŁ** PTP-D09



# DRZEWO DO EKSPOZYCJI PTAKÓW

D-PTP

Artystyczna konstrukcja w formie drzewa, wykonana z płyty MDF. Proponowane przez nas drzewo pozwoli na prezentację różnorodnych eksponatów oraz zapewni nietypową dekorację sal lekcyjnych, kąpek przyrody czy stoisk promocyjnych.

Drzewo posiada już nawiercone otwory

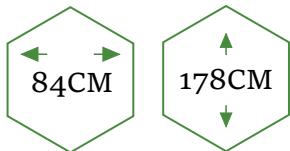

Grubość 30mm



Drzewo bardzo łatwe w złożeniu (2 elementy)



Stabilna konstrukcja

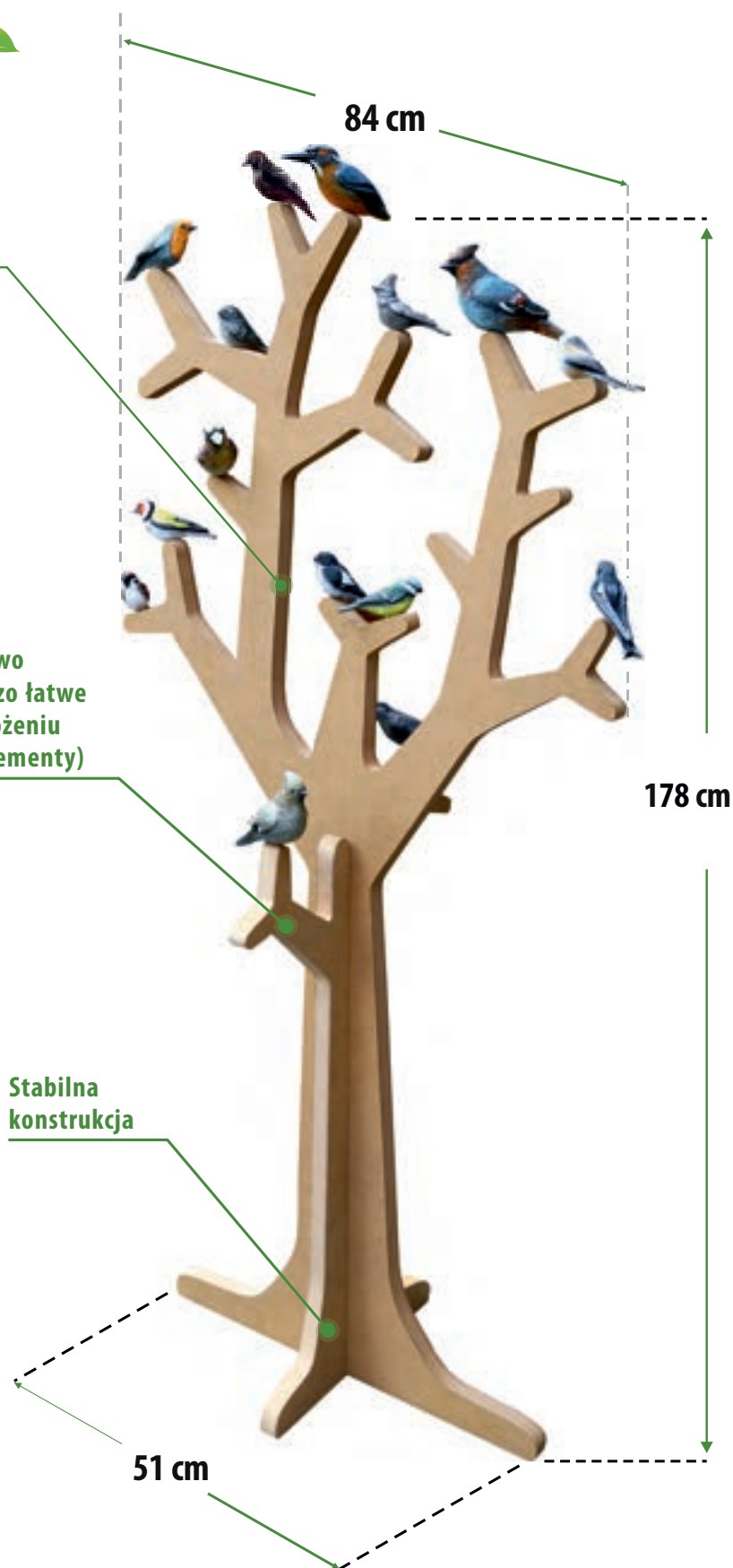



## ŻABY PRZESTRZENNE

Rzeźbione i ręcznie malowane. Żaby przestrzenne to zarówno pomoc dydaktyczna jak i piękna dekoracja sal edukacyjnych, ogródków itp. Żaby z żywicy są ręcznie malowane; wykonane zostały w przybliżonej skali 2:1, dzięki czemu możemy lepiej dostrzec każdy anatomiczny szczegół.



**ŻABA MOCZAROWA ZA-M01**



**RZEKOTKA DRZEWNA ZA-RZ01**



**ROPUCHA SZARA ZA-SZ01**



**ŻABA ŚMIESZKA ZA-SM01**

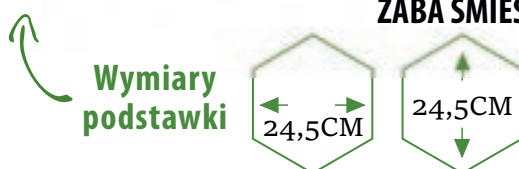

## FIGURKI PRZESTRZENNE

Pięknie i starannie wykonane z żywicy, do złudzenia przypominają żywe zwierzęta, ręcznie malowane. Będą wspaniałą pomocą dydaktyczną oraz efektowną dekoracją wnętrza.

Istnieje możliwość pomalowania figurek na dowolny kolor



1. Lis FP-L01



2. Sarna FP-S01



3. Zając FP-Z01



4. Wiewiórka FP-W01



6. Wiewiórka duża FP-W02



## ZEGARY

ZEG-M01- Zegar drewniany okrągły 20 cm

ZEG-D01- Zegar drewniany okrągły 30 cm

Czas płynie przyjemniej, kiedy odmierza go tak piękny zegar. Zegary o średnicy 20cm lub 30cm, wiele wzorów do wyboru. Atrakcyjny, drewniany zegar może być wspaniałą formą podarunku. Ciekawy design z łatwością wkomponuje się w każde wnętrze.



Produkt dostępny jest  
w dwóch różnych średnicach  
20cm oraz 30cm



Więcej wzorów jest dostępnych na naszej stronie internetowej

## FOTOŚCIANKA DRZEWO

FT-A01

To doskonałe narzędzie promocyjne, które uatrakcyjni każde spotkanie czy event. Fotościanki są przenośne, łatwe w transporcie oraz montażu. Sprawdzą się wszędzie tam, gdzie liczy się dobra zabawa. Oferujemy możliwość personalizacji. Są w pełni odporne na promieniowanie UV i działanie wody, dzięki czemu kaprysy pogody, czy użytkowanie w trudnych warunkach nie wpływają na ich kondycję i znakomity wygląd. Fotościanka wyposażona jest w stabilną podporę, dzięki czemu pewnie stoi i jest w pełni bezpieczna dla użytkowników.

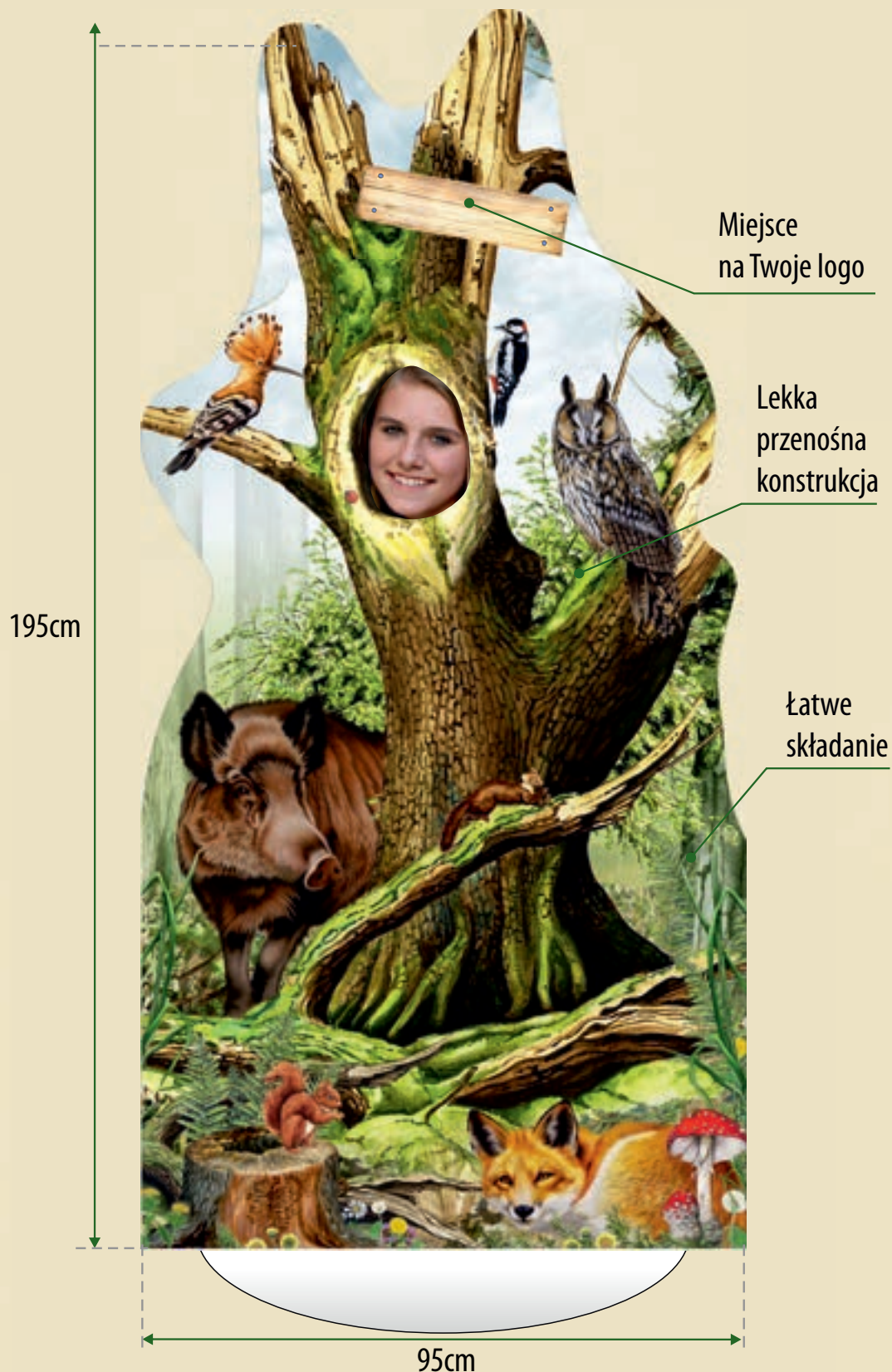

FOTOŚCIANKA LEŚNICZY  
FT-A02



FOTOŚCIANKA PSZCZELARZ  
FT-A03



# MAŁA ARCHITEKTURA

---

Realizujemy zamówienia na ścieżki edukacyjne, miejsca wypoczynku i rekreacji, a także – na małą infrastrukturę dla szkół, nadleśnictw, ośrodków edukacji ekologicznej, ośrodków wypoczynkowych itp. Zapewniamy projekt i wykonanie, a także fachowe doradztwo w wyborze najlepszych rozwiązań.

Realizujemy od A do Z (pomysł, projekt, wykonanie) ciekawe ścieżki edukacyjne. Wszystkie elementy wykonujemy z materiałów najwyższej jakości, dzięki czemu zachowują one długą żywotność. Ścieżki edukacyjne to najlepszy pomysł na naukę o gatunkach roślin czy życiu i zachowaniu zwierząt. Dzięki nim z pozoru zwykły spacer po lesie czy parku staje się cenną, poznawczą wyprawą.

---





Istnieje możliwość personalizacji

## ŁAMIGŁÓWKA W STELAŻU

Motyle i gąsienice LGZ-I01

Łamigłówka to wyjątkowa pomoc edukacyjna. Zabawa polega na poruszaniu drewnianym elementem po wyciętym torze tak, aby dopasować go do odpowiedniej ilustracji. Zawiera treści edukacyjne ze świata przyrody, a dzięki swej konstrukcji rozwija zdolności sensoryczno-motoryczne. Łamigłówka jest osadzona w dębowym, dwukrotnie impregnowanym stelażu montowanym na ocynkowanych kotwach stalowych.

 Najbardziej interaktywny produkt na ścieżki edukacyjne 

**Pszczoły** LGZ-Psz01



**Drzewa** LGZ-D01



**Tropy zwierząt** LGZ-TR01



W ofercie także łamigłówka dedykowana do sal edukacyjnych. Patrz str. 10  
Więcej wzorów dostępnych na naszej stronie internetowej





## KOSTKA WIEDZY

KWZ-A01

Kostka wiedzy to doskonałe narzędzie do quizów, zabaw i konkursów.

W zgrabnej formie przedstawia 16 grafik o różnorodnej tematyce.

Kostka składa się z czterech drewnianych sześciątów obracanych dookoła własnej osi z podstawą z drewna.

W ofercie także kostki wiedzy mini do prezentacji w salach edukacyjnych - patrz str. 6

Wymiary z daszkiem

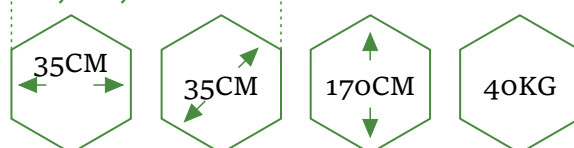

Najlepiej sprzedający się produkt na ścieżki



**Gady, ssaki,  
płazy, ptaki**



**Drzewa**



**Praca leśnika**



**Rozwój lasu**



# ZESTAW INTERAKTYWNY W STELAŻU

ZIZ-A01

Zestaw interaktywny jest ciekawym sposobem na poszerzanie wiedzy. Jest to doskonałe narzędzie do quizów, zabaw i konkursów. Zestawy dostępne są w wielu wariantach tematycznych.

Jest to zestaw 16 obracanych klepek wykonanych z wysokiej jakości tworzywa sztucznego - z jednej strony z autorską grafiką, a z drugiej z jej opisem. Klepki osadzone na stalowych prętach w dębowym, dwukrotnie impregnowanym stelażu montowanym na ocynkowanych kotwach stalowych.

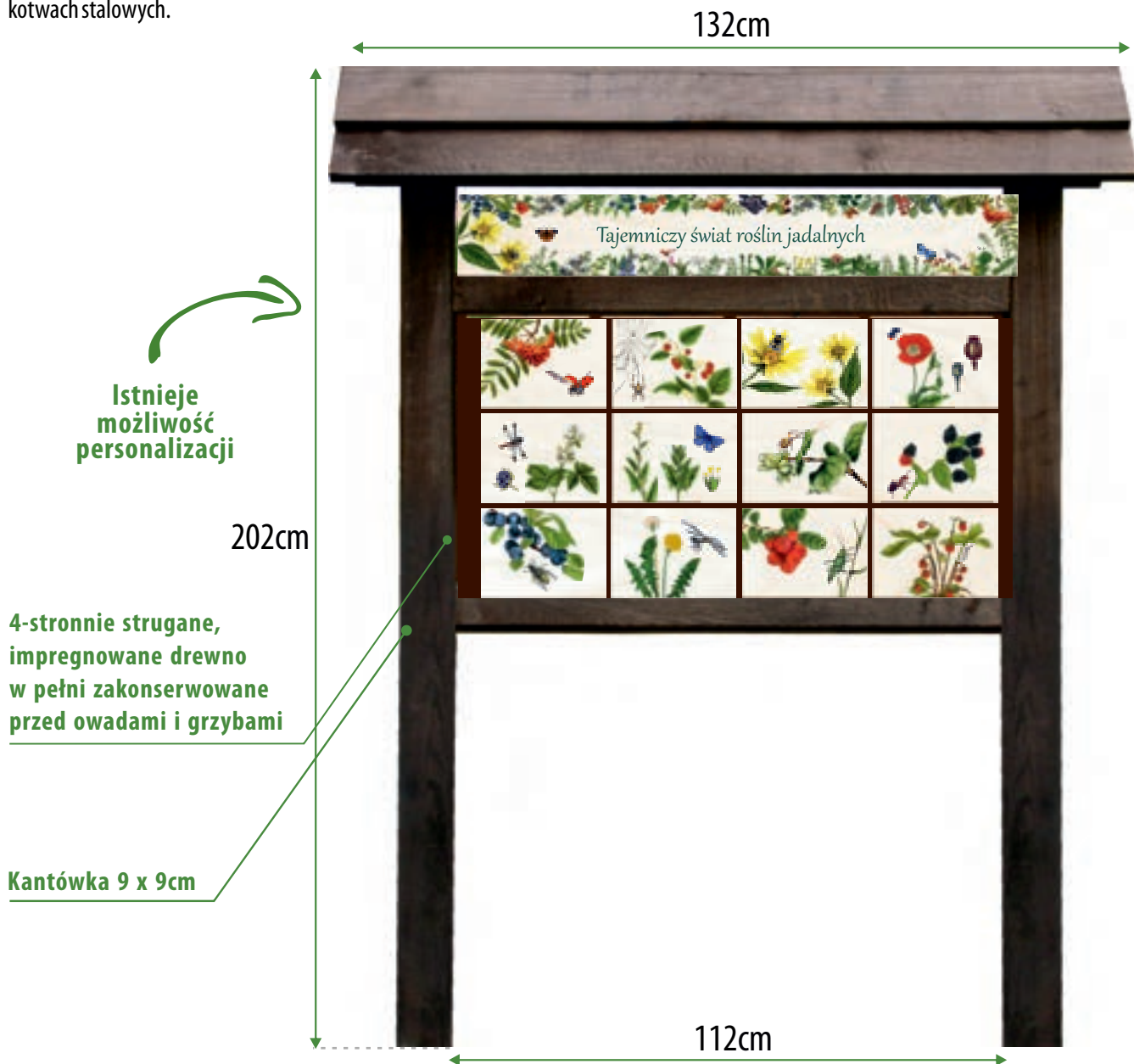

## DO WYBORU MIĘDZY INNYMI:

- 1 – Jakie to drzewo (4 gatunki z przekrojem)
- 2 – Jaki to grzyb?
- 3 – Rozkład odpadów w czasie
- 4 – Jakie to drzewo (12 gatunków)
- 5 – Jaki to ptak?
- 6 – Jaki to owad?
- 7 – Jakie to zwierzęta?
- 8 – Czyj to ślad?
- 10 – Ryby
- 11 – Drzewa – wersja nr 2
- 12 – Gady i płazy

- 13 – Krzewy
- 14 – Ptaki drapieżne
- 15 – Ptaki śpiewające
- 16 – Poznajemy zwierzęta
- 17 – Ptaki – wersja nr 2
- 18 – Zwierzęta – wersja nr 2
- 19 – Twoje drzewo życia
- 21 – Owoce leśne
- 22 – Poznajemy zwierzęta
- 23 – Rośliny lecznicze
- 24 – Rośliny jadalne

- 25 - Rośliny przyprawowe
- 26 - Rośliny trujące
- 27 - Jaki to ptak?

W ofercie także tablice interaktywne do sal edukacyjnych - patrz strona 8



**JAKI TO OWOC?**



**JAKI TO PTAK?**



**ROŚLINY LECZNICZE**



**ROŚLINY PRZYPRAWOWE**



**JAKIE TO DRZEWA?**



**DRZEWA IGLASTE I LIŚCIASTE**



Więcej wzorów dostępnych na naszej stronie internetowej



## DENDROFON W STELAŻU

DZ-A01

Dendrofon to urządzenie, dzięki któremu możemy poznać różnice przenoszenia fal dźwiękowych przez dany gatunek drewna. Uderzając młotkiem wiszące kołki zamknięte w drewnianej ramie, mamy możliwość dokonania analizy brzmienia wydawanego przez drewniane cymbały. Dzieci nabywają umiejętności rozpoznawania gatunków drewna nie tylko po odgłosie, mogą też wziąć pod lupę charakterystyczne cechy fizyczne drewna. Na stalowych sprężynach zawieszono 8 kołków z różnych gatunków drzew. Dendrofon osadzony jest w dębowy, dwukrotnie impregnowany stelaż montowany na ocynkowanych kotwach stalowych. W wyposażeniu specjalny drewniany młotek.

Wymiary z daszkiem

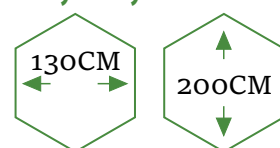

W ofercie także dendrofon do sal edukacyjnych - patrz str. 5

# TABLICA DŹWIĘKOWA W STELAŻU

Tablica dźwiękowa z odgłosami najczęściej spotykanych zwierząt bądź ptaków. Dźwięki lasu nagrane przez specjalistów z BBC Natural History Unit i National Geographic w polskich lasach. Odgłosy ptaków, zarejestrowane przez Tomasza Ogrodowczyka. Nagrania zjawiskowo oddają odgłosy naturalnego środowiska, pobudzają wyobraźnię, gwarantują wspaniałą zabawę, będąc jednocześnie skuteczną formą edukacji.

Tablica wykonana z materiałów odpornych na warunki atmosferyczne, osadzona w dębowym eleganckim stelażu. Możliwość zasilania z baterii słonecznych.

W ofercie także tablice do sal edukacyjnych. Patrz str. 12

## Głosy ptaków:

TDZ-P01

- |                   |               |                |
|-------------------|---------------|----------------|
| 1. czapla siwa    | 7. żuraw      | 13. kruk       |
| 2. sikora bogatka | 8. kowalik    | 14. sówka      |
| 3. dzięcioł duży  | 9. rudzik     | 15. przepiórka |
| 4. puszczyk       | 10. zimorodek | 16. skowronek  |
| 5. kukułka        | 11. zięba     |                |
| 6. pleszka        | 12. sroka     |                |





---

## FOTOŚCIANKA W STELAŻU

FT-A01

Zdjęcia są najlepszą pamiątką z wycieczek, a nasze fotościanki zapewniają do nich niepowtarzalne i piękne tło.

Na zamówienie możemy przygotować dowolny projekt fotościanki. Fotościanka osadzona jest w dębowej ramie z dwuspadowym daszkiem, montowana w gruncie na stalowych, ocynkowanych kotwach. Jakość i solidność wykonania zapewnia trwałość konstrukcji na długi czas.

---

W ofercie także fotościanki do sal edukacyjnych. Patrz str. 91

## ŚCIEŻKA ZMYŚLÓW

SZ-A01

Zmysł dotyku to obok wzroku, słuchu, smaku i zapachu podstawowy zmysł człowieka. Bardzo ważne jest jego rozwijanie już od pierwszych etapów życia. Doskonałym tego narzędziem jest ścieżka zmysłów, zwana także ścieżką sensoryczną. Działa poprzez stymulację receptorów dotyku na stopach, dostarczając bodźców dotykowych, jednocześnie ćwicząc dużą oraz małą motorykę. Nasza ścieżka wykonana z drewna modrzewiowego o długości 5m i szerokości 1m oferuje pięć rodzajów wrażeń dotykowych: piasek, żwir, korę, kamienie i szyszki (możliwa zamiana). W zestawie wygodna poręcz. **Dodatkowo do ścieżki zmysłów zakupić można bramkę z jej nazwą.**



## STOJAK NA ROWERY - DĘBOWY

SR-A01



Miejsce na 13 rowerów

## KOSZ NA ŚMIECI DUŻY

KS-D01

## KOSZ NA ŚMIECI MAŁY

KS-M01



Wykonane z drewna dębowego

Pojemność 60l





**17 magnesów w zestawie  
(dopasuj ptaki do budek)**

## TABLICA Z BUDKAMI LĘGOWYMI

TBP-A01

Na tablicy zaprezentowano najbardziej popularne budki lęgowe polskich ptaków. Na życzenie klienta montujemy tabliczki z opisem budek lub wizerunkiem ptaków. Możliwość zamontowania opisów lub wizerunków ptaków na tablicy magnetycznej. Tablica osadzona w dębowym, dwukrotnie impregnowanym stelażu montowanym na ocynkowanych kotwach stalowych.



## LEŚNA SKOCZNIA

LS-A01

Skocznia wykonana z drewna modrzewiowego o długości 5m i szerokości 1,4m z efektowną tablicą informacyjną pokazującą sprawność różnych gatunków zwierząt leśnych. Doskonała zabawa połączona z edukacją przyrodniczą.





---

## WIATY I STOŁY EDUKACYJNE

Na zlecenie klienta realizujemy wiaty na leśnych miejscach postoju lub wypoczynku. Koncepcja każdej wiaty powstaje na etapie negocjacji z klientem, dzięki temu możemy dopasować się w 100% do wymagań klienta. W takich miejscach idealnie sprawdzają się także dębowe stoły z blatem edukacyjnym w pełni odpornym na warunki atmosferyczne.

Na blacie możemy umieścić popularne gatunki zwierząt lub roślin występujących w bezpośrednim otoczeniu.

---





**Grzyby**



**Ptaki**



**Drzewa**



**Ptaki 2**



**Rośliny**



**Płazy i gady**



**Zwierzęta**



**Owady**



Więcej wzorów dostępnych na naszej stronie internetowej



## STELAŻ DĘBOWY

Stelaż dębowy idealnie sprawdza się w każdych warunkach atmosferycznych, będąc jednocześnie ramą i osłoną dla tablic informacyjnych i edukacyjnych. Wykonany z sezonowanego drewna dębowego, dwukrotnie impregnowanego.

Dwuspadowy daszek chroni tablice przed niekorzystnymi warunkami atmosferycznymi nadając przy tym estetyczny wygląd. Całość osadzona na stalowych, ocynkowanych kotwach. Jakość materiałów i wykonania zapewnią długą trwałość produktu.



**Wymiary stelażu  
do tablic edukacyjnych  
o wymiarach 100x75**



## PRZYKŁADOWE REALIZACJE STELAŻY DĘBOWYCH



TABLICA EDUKACYJNA 100x65cm  
„Łąka kwietna”



Istnieje możliwość  
dostosowania projektu poprzez:  
zmianę wymiaru, treści lub ilustracji  
czy dodania logo



TABLICA EDUKACYJNA 30x40cm  
„Charakterystyka odpadów”

TABLICA SZKOLNA/KREDOWA  
100x150cm  
TKSD-A01

Kredowa przygoda to autorski projekt firmy PULS-ART. Produkt inspirowany tradycyjną tablicą edukacyjną. Jego dodatkowym atutem, zachęcającym do poznawania przyrody jest możliwość ingerencji za pomocą kolorowej kredy i łączenie ze sobą odpowiednich elementów. Produkt można zastosować na ścieżkach edukacyjnych, ale i także we wnętrzu sali, izby lub pracowni klasowej.

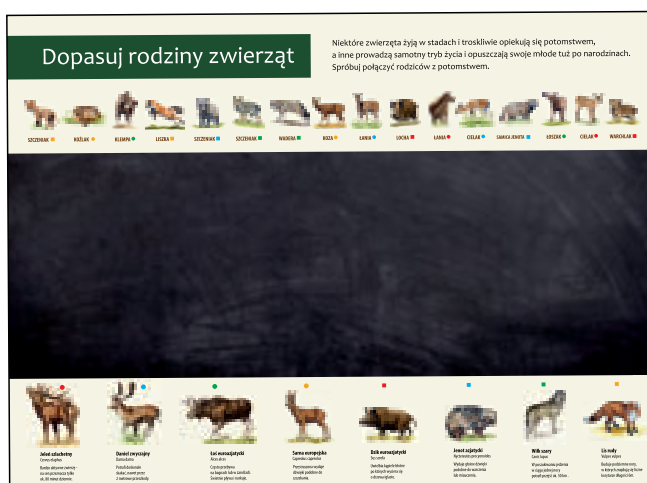

TABLICA KREDOWA PRZYGODA  
TM-K01

Dla dzieci, dla młodzieży... dla dorosłych. Uczą, sprawiają bardzo dużo frajdy, rozwijają zmysły, a także zachęcają do życia w zgodzie z naturą. Tablica kredowa przygoda, zawiera piękne i oryginalne ilustracje oraz spore pole, przeznaczone na zabawę kredą. Całość obudowana jest w solidny i trwały dębowy stelaż.

TABLICA GATUNKOWA  
przykładowy rozmiar  
20x30cm

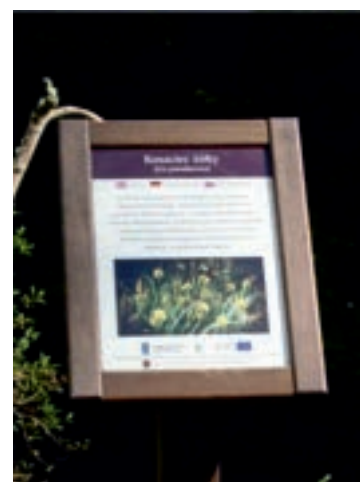

## PROJEKTY INDYWIDUALNE

**„Nie ma rzeczy niemożliwych, ogranicza nas tylko wyobraźnia”**

Jako doświadczony producent często wykonujemy zlecenia indywidualne, wykraczające poza ramy naszej oferty. Nasi pracownicy to wykwalifikowani stolarze, utalentowani artyści, plastycy i designerzy. Realizujemy zamówienia od pomysłu, poprzez projekt, wykonanie i samodzielny montaż naszych produktów. Na każdym etapie konsultujemy, doradzamy i współpracujemy z kontrahentem.



KIERUNKOWSKAZ  
DREWNIANY  
KKD-01

**Zapraszamy do współpracy!**



**W ofercie dostępne tablice z pozostałymi koszkami**





---

## TABLICE EDUKACYJNE

Tablice edukacyjne to dobry i sprawdzony pomysł na przekazywanie wiedzy o świecie roślin i zwierząt. Charakteryzują się doskonałą grafiką, najwyższym jakościowo wydrukiem i solidnym wykonaniem. Dzięki temu nadają się nie tylko do wystroju wnętrz sal lekcyjnych, korytarzy czy izb edukacyjnych, ale również sprawdzają się jako element ścieżek edukacyjnych. Tablice edukacyjne możemy wykonać na dowolnym nośniku (blacha, PCV, dibond), **z zabezpieczeniem folią antygraffiti i anty UV.**

---

**Istnieje możliwość  
dostosowania projektu poprzez:  
zmianę wymiaru, treści lub ilustracji  
czy dodania logo**



**Dzięcioły**



**Woda źródłem życia**



**Wstęp do leśnej wyprawy**



**Zasady obowiązujące wędkujących**



**Owoce leśne**



**Raki**



**Energia wiatru**



**Energia geotermalna**



Więcej wzorów dostępnych na naszej stronie internetowej



## Historia Bratnictwa w Polsce



## Znaczenie Pszczoł w Przyrodzie



## Struktura Społeczna Pszczoł



## Rośliny Miododajne w Polsce



## Miód Naturalny - Apiterapia



## Życie w Ulu



Więcej wzorów dostępnych na naszej stronie internetowej

**Nadleśnictwo Jeleśnia**

## Ptaki naszych lasów

Infographic titled "Ptaki naszych lasów" (Birds of our forests) from Nadleśnictwo Jeleśnia. It features a central illustration of a tree with various birds perched on its branches. To the left, there is a grid of small images and text boxes, likely identifying different bird species. The background is a light, textured pattern.

Nadleśnictwo Jeleśnia, ul. Żurka 5, 34-200 Jeleśnia, tel. 33 99 30 130, www.jeleśnia.kalniewa.lasy.gov.pl

**Nadleśnictwo Wąlicy**

## Chruśki

Infographic titled "Chruśki" (Beetles) from Nadleśnictwo Wąlicy. It features a central illustration of a tree with various beetles and insects perched on its branches. To the left, there is a grid of small images and text boxes, likely identifying different beetle species. The background is a light, textured pattern.

Nadleśnictwo Wąlicy, ul. Białobłocka 3, 18-040 Górniki, tel. 82 712 22 98

**Nadleśnictwo Węgierska Górka**

## Co daje las?

Infographic titled "Co daje las?" (What does the forest give?) from Nadleśnictwo Węgierska Górka. It features a central illustration of a forest with various products and services listed around it. The products include mushrooms, berries, honey, and wood. The services include recreation, education, and carbon sequestration. The background is a light, textured pattern.

Nadleśnictwo Węgierska Górka, Żelazna 82, 34-220 Węgierska Górka, tel. 33 962 12 14

**PRZYDOMOWY KOMPOSTOWNIK**

## OPADY ORGANICZNE

### Co wrzucamy na kompost?

Infographic titled "PRZYDOMOWY KOMPOSTOWNIK" (Home Compost Bin) from Nadleśnictwo Wąlicy. It features a central illustration of a compost bin with various organic waste items listed around it. The items include kitchen waste, garden waste, and animal manure. The background is a light, textured pattern.

## WPŁYW ZANIECZYSZCZEŃ NA ŚRODOWISKO

Infographic titled "WPŁYW ZANIECZYSZCZEŃ NA ŚRODOWISKO" (Impact of Pollution on the Environment) from Nadleśnictwo Wąlicy. It features a central illustration of a forest with a house and a stream. The text discusses the impact of air and water pollution on the environment and the role of forests in mitigating these effects. The background is a light, textured pattern.

Nadleśnictwo Wąlicy, ul. Białobłocka 3, 18-040 Górniki, tel. 82 712 22 98

**Nadleśnictwo Wąlicy**

## Ochrona lasu

Infographic titled "Ochrona lasu" (Forest Protection) from Nadleśnictwo Wąlicy. It features a central illustration of a forest with various pests and their control methods listed around it. The pests include bark beetles, sawflies, and spruce sawflies. The control methods include chemical treatments, biological control, and mechanical control. The background is a light, textured pattern.

Nadleśnictwo Wąlicy, ul. Białobłocka 3, 18-040 Górniki, tel. 82 712 22 98

**Nadleśnictwo Kalisz Pomorski**

## Ptaki

Infographic titled "Ptaki" (Birds) from Nadleśnictwo Kalisz Pomorski. It features a central illustration of a tree with various birds and their nesting habits listed around it. The birds include the common kestrel, the common nuthatch, and the common chaffinch. The nesting habits include building cup-shaped nests, building cup-shaped nests, and building cup-shaped nests. The background is a light, textured pattern.

Nadleśnictwo Kalisz Pomorski, ul. gen. Łasara Włocławskiego 1, 75-040 Kalisz Pomorski, tel. (94) 361 63 63, fax: (94) 361 69 11

## ŁĄKA KWIETNA

Infographic titled "ŁĄKA KWIETNA" (Flower Meadow) from Nadleśnictwo Wąlicy. It features a central illustration of a meadow with various flowers and their benefits listed around it. The flowers include red poppies, blue cornflowers, and purple lupines. The benefits include attracting pollinators, improving soil fertility, and providing habitat for birds. The background is a light, textured pattern.

Więcej wzorów dostępnych na naszej stronie internetowej

# Zwierzęta duże i małe

## ZWIERZĘTA DUŻE I MAŁE

### BIG AND TINY ANIMALS THAT WE CAN MEET ON HIKES THROUGH MAKEDON FARM

#### KTÓRE MOŻEMY SPOTKAĆ PODCZAS WĘDRÓWEK PO FARMIE MAKEDOŃSKICH

**Celny nasz teren jest tak dogospodarowany by wytworzył na nim habitat środowisk sprzyjający bytowaniu pięknymi gatunkami zwierząt, w tym wiele gatunków chronionych. Mimo, że w praktyce nie stosujemy ogrodzeń, dzięki wysiłkowi naszych pracowników możemy to osiągnąć z łatwością obserwując z odległości życie tych pięknych zwierząt nie naruszając wcale ani naszych ścieżek na nieogrodzonej karczce z Makedonami. Jedynym skutkiem, że tak wiele gatunków zwierząt wybrało nasz teren jako przystępną i bezpieczną do życia i wychowywania następnym pokoleń. Od wielu lat tak właśnie by nasz teren był wykorzystany z polowań PZL.**

**Our entire area is so developed that it can create environmental habitats favorable for the existence of particular species of mammals, including many protected species. Although in practice we do not use fences, thanks to the high speed working paths, we can easily observe the life of these beautiful animals from the distance, without exposing ourselves and our loved ones to unnecessary contact with the fence. We are proud that so many species of animals chose our area as friendly and safe to live and raise the next generations. For many years, we have made sure that our area was excluded from hunting grounds of Polish Hunting Association.**

#### Dekalog dobrego tropiciela:

1. Dostosujmy obserwację do aktualnych warunków. Należy pamiętać, że zwierzęta nie obserwujemy, tylko je widzimy i słyszymy. Zawsze należy pamiętać, że zwierzęta nie obserwujemy, tylko je widzimy i słyszymy.
2. Zawsze niech nasz tropiciel będzie widoczny dla zwierząt. Zawsze należy pamiętać, że zwierzęta nie obserwujemy, tylko je widzimy i słyszymy.
3. Zawsze niech nasz tropiciel będzie widoczny dla zwierząt. Zawsze należy pamiętać, że zwierzęta nie obserwujemy, tylko je widzimy i słyszymy.
4. Zawsze niech nasz tropiciel będzie widoczny dla zwierząt. Zawsze należy pamiętać, że zwierzęta nie obserwujemy, tylko je widzimy i słyszymy.
5. Zawsze niech nasz tropiciel będzie widoczny dla zwierząt. Zawsze należy pamiętać, że zwierzęta nie obserwujemy, tylko je widzimy i słyszymy.
6. Zawsze niech nasz tropiciel będzie widoczny dla zwierząt. Zawsze należy pamiętać, że zwierzęta nie obserwujemy, tylko je widzimy i słyszymy.
7. Zawsze niech nasz tropiciel będzie widoczny dla zwierząt. Zawsze należy pamiętać, że zwierzęta nie obserwujemy, tylko je widzimy i słyszymy.
8. Zawsze niech nasz tropiciel będzie widoczny dla zwierząt. Zawsze należy pamiętać, że zwierzęta nie obserwujemy, tylko je widzimy i słyszymy.
9. Zawsze niech nasz tropiciel będzie widoczny dla zwierząt. Zawsze należy pamiętać, że zwierzęta nie obserwujemy, tylko je widzimy i słyszymy.
10. Zawsze niech nasz tropiciel będzie widoczny dla zwierząt. Zawsze należy pamiętać, że zwierzęta nie obserwujemy, tylko je widzimy i słyszymy.

#### Decalogue of a good tracker:

1. Adjust the level of observation to animal activity. You'll get the best results by observing just after sunrise and before sunset.
2. To be genuine the spot, animals have a very sensitive sense of smell. This also has to do with the way they see us as a threat.
3. Always wear your nose and be aware of your own smell. After a day, the best observation is not possible, wear the hat.
4. Use your own experience in observing nature with nature binding to the background. It is worth being particularly still and even a small tree, bush, bird and fungus will not stop at their observation. Often moving to an adjacent place from a change of habitat is more effective.
5. Remember to observe with the help of the other when you will be observing. A single person observation - you have to break it.
6. When approaching with animals, it is a great pleasure, always be quiet, remember that it can be dangerous. The entire track must be without disturbance and, for example, long time of time observing the animal. Before the animal it is always better to have more in a hat.
7. If you are photographing, please be made so that the hat is as far as possible behind your back. In the morning it is better to start a walk with the hat on the head only, whereas in the afternoon, an animal moves the animal from the head.
8. If you are observing a group of animals, you should not be too close to the group, but rather to the side.
9. When you finish the activity, talk to yourself and the other participants calmly, and after returning home, write your findings. There are many ways to do this, but the most important is to be honest and to be able to describe the animal.
10. If you are observing a group of animals, you should not be too close to the group, but rather to the side.

# Ptaki wodne i błotne

## PTAKI WODNE I BŁOTNE

**Na naszym terenie, również dzięki zastosowaniu najnowocześniejszych technologii wiedzy na temat czynnej i biologicznej ochrony ptaków, obserwujemy odnotować obecność 130 gatunków. Oba części z nich jest obserwowana głównie podczas przelotów wiosennych i jesennych. Największą część stanowią to na Farmie Makedońskich głównie w okresie do zakładowania swoich gniazd.**

**Jeśli nasz tropiciel dotychczas do obserwacji obserwacji ptaków w naturze i na naszym terenie, należy pamiętać, że zwierzęta nie obserwujemy, tylko je widzimy i słyszymy.**

**1. Dostosujmy obserwację do aktualnych warunków. Należy pamiętać, że zwierzęta nie obserwujemy, tylko je widzimy i słyszymy. Zawsze należy pamiętać, że zwierzęta nie obserwujemy, tylko je widzimy i słyszymy.**

**2. Zawsze niech nasz tropiciel będzie widoczny dla zwierząt. Zawsze należy pamiętać, że zwierzęta nie obserwujemy, tylko je widzimy i słyszymy.**

**3. Zawsze niech nasz tropiciel będzie widoczny dla zwierząt. Zawsze należy pamiętać, że zwierzęta nie obserwujemy, tylko je widzimy i słyszymy.**

**4. Zawsze niech nasz tropiciel będzie widoczny dla zwierząt. Zawsze należy pamiętać, że zwierzęta nie obserwujemy, tylko je widzimy i słyszymy.**

**5. Zawsze niech nasz tropiciel będzie widoczny dla zwierząt. Zawsze należy pamiętać, że zwierzęta nie obserwujemy, tylko je widzimy i słyszymy.**

**6. Zawsze niech nasz tropiciel będzie widoczny dla zwierząt. Zawsze należy pamiętać, że zwierzęta nie obserwujemy, tylko je widzimy i słyszymy.**

**7. Zawsze niech nasz tropiciel będzie widoczny dla zwierząt. Zawsze należy pamiętać, że zwierzęta nie obserwujemy, tylko je widzimy i słyszymy.**

**8. Zawsze niech nasz tropiciel będzie widoczny dla zwierząt. Zawsze należy pamiętać, że zwierzęta nie obserwujemy, tylko je widzimy i słyszymy.**

**9. Zawsze niech nasz tropiciel będzie widoczny dla zwierząt. Zawsze należy pamiętać, że zwierzęta nie obserwujemy, tylko je widzimy i słyszymy.**

**10. Zawsze niech nasz tropiciel będzie widoczny dla zwierząt. Zawsze należy pamiętać, że zwierzęta nie obserwujemy, tylko je widzimy i słyszymy.**

**11. Zawsze niech nasz tropiciel będzie widoczny dla zwierząt. Zawsze należy pamiętać, że zwierzęta nie obserwujemy, tylko je widzimy i słyszymy.**

**12. Zawsze niech nasz tropiciel będzie widoczny dla zwierząt. Zawsze należy pamiętać, że zwierzęta nie obserwujemy, tylko je widzimy i słyszymy.**

**13. Zawsze niech nasz tropiciel będzie widoczny dla zwierząt. Zawsze należy pamiętać, że zwierzęta nie obserwujemy, tylko je widzimy i słyszymy.**

**14. Zawsze niech nasz tropiciel będzie widoczny dla zwierząt. Zawsze należy pamiętać, że zwierzęta nie obserwujemy, tylko je widzimy i słyszymy.**

**15. Zawsze niech nasz tropiciel będzie widoczny dla zwierząt. Zawsze należy pamiętać, że zwierzęta nie obserwujemy, tylko je widzimy i słyszymy.**

**16. Zawsze niech nasz tropiciel będzie widoczny dla zwierząt. Zawsze należy pamiętać, że zwierzęta nie obserwujemy, tylko je widzimy i słyszymy.**

**17. Zawsze niech nasz tropiciel będzie widoczny dla zwierząt. Zawsze należy pamiętać, że zwierzęta nie obserwujemy, tylko je widzimy i słyszymy.**

**18. Zawsze niech nasz tropiciel będzie widoczny dla zwierząt. Zawsze należy pamiętać, że zwierzęta nie obserwujemy, tylko je widzimy i słyszymy.**

**19. Zawsze niech nasz tropiciel będzie widoczny dla zwierząt. Zawsze należy pamiętać, że zwierzęta nie obserwujemy, tylko je widzimy i słyszymy.**

**20. Zawsze niech nasz tropiciel będzie widoczny dla zwierząt. Zawsze należy pamiętać, że zwierzęta nie obserwujemy, tylko je widzimy i słyszymy.**

**21. Zawsze niech nasz tropiciel będzie widoczny dla zwierząt. Zawsze należy pamiętać, że zwierzęta nie obserwujemy, tylko je widzimy i słyszymy.**

**22. Zawsze niech nasz tropiciel będzie widoczny dla zwierząt. Zawsze należy pamiętać, że zwierzęta nie obserwujemy, tylko je widzimy i słyszymy.**

**23. Zawsze niech nasz tropiciel będzie widoczny dla zwierząt. Zawsze należy pamiętać, że zwierzęta nie obserwujemy, tylko je widzimy i słyszymy.**

**24. Zawsze niech nasz tropiciel będzie widoczny dla zwierząt. Zawsze należy pamiętać, że zwierzęta nie obserwujemy, tylko je widzimy i słyszymy.**

**25. Zawsze niech nasz tropiciel będzie widoczny dla zwierząt. Zawsze należy pamiętać, że zwierzęta nie obserwujemy, tylko je widzimy i słyszymy.**

**26. Zawsze niech nasz tropiciel będzie widoczny dla zwierząt. Zawsze należy pamiętać, że zwierzęta nie obserwujemy, tylko je widzimy i słyszymy.**

**27. Zawsze niech nasz tropiciel będzie widoczny dla zwierząt. Zawsze należy pamiętać, że zwierzęta nie obserwujemy, tylko je widzimy i słyszymy.**

**28. Zawsze niech nasz tropiciel będzie widoczny dla zwierząt. Zawsze należy pamiętać, że zwierzęta nie obserwujemy, tylko je widzimy i słyszymy.**

**29. Zawsze niech nasz tropiciel będzie widoczny dla zwierząt. Zawsze należy pamiętać, że zwierzęta nie obserwujemy, tylko je widzimy i słyszymy.**

**30. Zawsze niech nasz tropiciel będzie widoczny dla zwierząt. Zawsze należy pamiętać, że zwierzęta nie obserwujemy, tylko je widzimy i słyszymy.**

**31. Zawsze niech nasz tropiciel będzie widoczny dla zwierząt. Zawsze należy pamiętać, że zwierzęta nie obserwujemy, tylko je widzimy i słyszymy.**

**32. Zawsze niech nasz tropiciel będzie widoczny dla zwierząt. Zawsze należy pamiętać, że zwierzęta nie obserwujemy, tylko je widzimy i słyszymy.**

**33. Zawsze niech nasz tropiciel będzie widoczny dla zwierząt. Zawsze należy pamiętać, że zwierzęta nie obserwujemy, tylko je widzimy i słyszymy.**

**34. Zawsze niech nasz tropiciel będzie widoczny dla zwierząt. Zawsze należy pamiętać, że zwierzęta nie obserwujemy, tylko je widzimy i słyszymy.**

**35. Zawsze niech nasz tropiciel będzie widoczny dla zwierząt. Zawsze należy pamiętać, że zwierzęta nie obserwujemy, tylko je widzimy i słyszymy.**

**36. Zawsze niech nasz tropiciel będzie widoczny dla zwierząt. Zawsze należy pamiętać, że zwierzęta nie obserwujemy, tylko je widzimy i słyszymy.**

**37. Zawsze niech nasz tropiciel będzie widoczny dla zwierząt. Zawsze należy pamiętać, że zwierzęta nie obserwujemy, tylko je widzimy i słyszymy.**

**38. Zawsze niech nasz tropiciel będzie widoczny dla zwierząt. Zawsze należy pamiętać, że zwierzęta nie obserwujemy, tylko je widzimy i słyszymy.**

**39. Zawsze niech nasz tropiciel będzie widoczny dla zwierząt. Zawsze należy pamiętać, że zwierzęta nie obserwujemy, tylko je widzimy i słyszymy.**

**40. Zawsze niech nasz tropiciel będzie widoczny dla zwierząt. Zawsze należy pamiętać, że zwierzęta nie obserwujemy, tylko je widzimy i słyszymy.**

**41. Zawsze niech nasz tropiciel będzie widoczny dla zwierząt. Zawsze należy pamiętać, że zwierzęta nie obserwujemy, tylko je widzimy i słyszymy.**

**42. Zawsze niech nasz tropiciel będzie widoczny dla zwierząt. Zawsze należy pamiętać, że zwierzęta nie obserwujemy, tylko je widzimy i słyszymy.**

**43. Zawsze niech nasz tropiciel będzie widoczny dla zwierząt. Zawsze należy pamiętać, że zwierzęta nie obserwujemy, tylko je widzimy i słyszymy.**

**44. Zawsze niech nasz tropiciel będzie widoczny dla zwierząt. Zawsze należy pamiętać, że zwierzęta nie obserwujemy, tylko je widzimy i słyszymy.**

**45. Zawsze niech nasz tropiciel będzie widoczny dla zwierząt. Zawsze należy pamiętać, że zwierzęta nie obserwujemy, tylko je widzimy i słyszymy.**

**46. Zawsze niech nasz tropiciel będzie widoczny dla zwierząt. Zawsze należy pamiętać, że zwierzęta nie obserwujemy, tylko je widzimy i słyszymy.**

**47. Zawsze niech nasz tropiciel będzie widoczny dla zwierząt. Zawsze należy pamiętać, że zwierzęta nie obserwujemy, tylko je widzimy i słyszymy.**

**48. Zawsze niech nasz tropiciel będzie widoczny dla zwierząt. Zawsze należy pamiętać, że zwierzęta nie obserwujemy, tylko je widzimy i słyszymy.**

**49. Zawsze niech nasz tropiciel będzie widoczny dla zwierząt. Zawsze należy pamiętać, że zwierzęta nie obserwujemy, tylko je widzimy i słyszymy.**

**50. Zawsze niech nasz tropiciel będzie widoczny dla zwierząt. Zawsze należy pamiętać, że zwierzęta nie obserwujemy, tylko je widzimy i słyszymy.**

**51. Zawsze niech nasz tropiciel będzie widoczny dla zwierząt. Zawsze należy pamiętać, że zwierzęta nie obserwujemy, tylko je widzimy i słyszymy.**

**52. Zawsze niech nasz tropiciel będzie widoczny dla zwierząt. Zawsze należy pamiętać, że zwierzęta nie obserwujemy, tylko je widzimy i słyszymy.**

**53. Zawsze niech nasz tropiciel będzie widoczny dla zwierząt. Zawsze należy pamiętać, że zwierzęta nie obserwujemy, tylko je widzimy i słyszymy.**

**54. Zawsze niech nasz tropiciel będzie widoczny dla zwierząt. Zawsze należy pamiętać, że zwierzęta nie obserwujemy, tylko je widzimy i słyszymy.**

**55. Zawsze niech nasz tropiciel będzie widoczny dla zwierząt. Zawsze należy pamiętać, że zwierzęta nie obserwujemy, tylko je widzimy i słyszymy.**

**56. Zawsze niech nasz tropiciel będzie widoczny dla zwierząt. Zawsze należy pamiętać, że zwierzęta nie obserwujemy, tylko je widzimy i słyszymy.**

**57. Zawsze niech nasz tropiciel będzie widoczny dla zwierząt. Zawsze należy pamiętać, że zwierzęta nie obserwujemy, tylko je widzimy i słyszymy.**

**58. Zawsze niech nasz tropiciel będzie widoczny dla zwierząt. Zawsze należy pamiętać, że zwierzęta nie obserwujemy, tylko je widzimy i słyszymy.**

**59. Zawsze niech nasz tropiciel będzie widoczny dla zwierząt. Zawsze należy pamiętać, że zwierzęta nie obserwujemy, tylko je widzimy i słyszymy.**

**60. Zawsze niech nasz tropiciel będzie widoczny dla zwierząt. Zawsze należy pamiętać, że zwierzęta nie obserwujemy, tylko je widzimy i słyszymy.**

**61. Zawsze niech nasz tropiciel będzie widoczny dla zwierząt. Zawsze należy pamiętać, że zwierzęta nie obserwujemy, tylko je widzimy i słyszymy.**

**62. Zawsze niech nasz tropiciel będzie widoczny dla zwierząt. Zawsze należy pamiętać, że zwierzęta nie obserwujemy, tylko je widzimy i słyszymy.**

**63. Zawsze niech nasz tropiciel będzie widoczny dla zwierząt. Zawsze należy pamiętać, że zwierzęta nie obserwujemy, tylko je widzimy i słyszymy.**

**64. Zawsze niech nasz tropiciel będzie widoczny dla zwierząt. Zawsze należy pamiętać, że zwierzęta nie obserwujemy, tylko je widzimy i słyszymy.**

**65. Zawsze niech nasz tropiciel będzie widoczny dla zwierząt. Zawsze należy pamiętać, że zwierzęta nie obserwujemy, tylko je widzimy i słyszymy.**

**66. Zawsze niech nasz tropiciel będzie widoczny dla zwierząt. Zawsze należy pamiętać, że zwierzęta nie obserwujemy, tylko je widzimy i słyszymy.**

**67. Zawsze niech nasz tropiciel będzie widoczny dla zwierząt. Zawsze należy pamiętać, że zwierzęta nie obserwujemy, tylko je widzimy i słyszymy.**

**68. Zawsze niech nasz tropiciel będzie widoczny dla zwierząt. Zawsze należy pamiętać, że zwierzęta nie obserwujemy, tylko je widzimy i słyszymy.**

**69. Zawsze niech nasz tropiciel będzie widoczny dla zwierząt. Zawsze należy pamiętać, że zwierzęta nie obserwujemy, tylko je widzimy i słyszymy.**

**70. Zawsze niech nasz tropiciel będzie widoczny dla zwierząt. Zawsze należy pamiętać, że zwierzęta nie obserwujemy, tylko je widzimy i słyszymy.**

**71. Zawsze niech nasz tropiciel będzie widoczny dla zwierząt. Zawsze należy pamiętać, że zwierzęta nie obserwujemy, tylko je widzimy i słyszymy.**

**72. Zawsze niech nasz tropiciel będzie widoczny dla zwierząt. Zawsze należy pamiętać, że zwierzęta nie obserwujemy, tylko je widzimy i słyszymy.**

**73. Zawsze niech nasz tropiciel będzie widoczny dla zwierząt. Zawsze należy pamiętać, że zwierzęta nie obserwujemy, tylko je widzimy i słyszymy.**

**74. Zawsze niech nasz tropiciel będzie widoczny dla zwierząt. Zawsze należy pamiętać, że zwierzęta nie obserwujemy, tylko je widzimy i słyszymy.**

**75. Zawsze niech nasz tropiciel będzie widoczny dla zwierząt. Zawsze należy pamiętać, że zwierzęta nie obserwujemy, tylko je widzimy i słyszymy.**

**76. Zawsze niech nasz tropiciel będzie widoczny dla zwierząt. Zawsze należy pamiętać, że zwierzęta nie obserwujemy, tylko je widzimy i słyszymy.**

**77. Zawsze niech nasz tropiciel będzie widoczny dla zwierząt. Zawsze należy pamiętać, że zwierzęta nie obserwujemy, tylko je widzimy i słyszymy.**

**78. Zawsze niech nasz tropiciel będzie widoczny dla zwierząt. Zawsze należy pamiętać, że zwierzęta nie obserwujemy, tylko je widzimy i słyszymy.**

**79. Zawsze niech nasz tropiciel będzie widoczny dla zwierząt. Zawsze należy pamiętać, że zwierzęta nie obserwujemy, tylko je widzimy i słyszymy.**

**80. Zawsze niech nasz tropiciel będzie widoczny dla zwierząt. Zawsze należy pamiętać, że zwierzęta nie obserwujemy, tylko je widzimy i słyszymy.**

**81. Zawsze niech nasz tropiciel będzie widoczny dla zwierząt. Zawsze należy pamiętać, że zwierzęta nie obserwujemy, tylko je widzimy i słyszymy.**

**82. Zawsze niech nasz tropiciel będzie widoczny dla zwierząt. Zawsze należy pamiętać, że zwierzęta nie obserwujemy, tylko je widzimy i słyszymy.**

**83. Zawsze niech nasz tropiciel będzie widoczny dla zwierząt. Zawsze należy pamiętać, że zwierzęta nie obserwujemy, tylko je widzimy i słyszymy.**

**84. Zawsze niech nasz tropiciel będzie widoczny dla zwierząt. Zawsze należy pamiętać, że zwierzęta nie obserwujemy, tylko je widzimy i słyszymy.**

**85. Zawsze niech nasz tropiciel będzie widoczny dla zwierząt. Zawsze należy pamiętać, że zwierzęta nie obserwujemy, tylko je widzimy i słyszymy.**

**86. Zawsze niech nasz tropiciel będzie widoczny dla zwierząt. Zawsze należy pamiętać, że zwierzęta nie obserwujemy, tylko je widzimy i słyszymy.**

**87. Zawsze niech nasz tropiciel będzie widoczny dla zwierząt. Zawsze należy pamiętać, że zwierzęta nie obserwujemy, tylko je widzimy i słyszymy.**

**88. Zawsze niech nasz tropiciel będzie widoczny dla zwierząt. Zawsze należy pamiętać, że zwierzęta nie obserwujemy, tylko je widzimy i słyszymy.**

**89. Zawsze niech nasz tropiciel będzie widoczny dla zwierząt. Zawsze należy pamiętać, że zwierzęta nie obserwujemy, tylko je widzimy i słyszymy.**

**90. Zawsze niech nasz tropiciel będzie widoczny dla zwierząt. Zawsze należy pamiętać, że zwierzęta nie obserwujemy, tylko je widzimy i słyszymy.**

**91. Zawsze niech nasz tropiciel będzie widoczny dla zwierząt. Zawsze należy pamiętać, że zwierzęta nie obserwujemy, tylko je widzimy i słyszymy.**

**92. Zawsze niech nasz tropiciel będzie widoczny dla zwierząt. Zawsze należy pamiętać, że zwierzęta nie obserwujemy, tylko je widzimy i słyszymy.**

**93. Zawsze niech nasz tropiciel będzie widoczny dla zwierząt. Zawsze należy pamiętać, że zwierzęta nie obserwujemy, tylko je widzimy i słyszymy.**

**94. Zawsze niech nasz tropiciel będzie widoczny dla zwierząt. Zawsze należy pamiętać, że zwierzęta nie obserwujemy, tylko je widzimy i słyszymy.**

**95. Zawsze niech nasz tropiciel będzie widoczny dla zwierząt. Zawsze należy pamiętać, że zwierzęta nie obserwujemy, tylko je widzimy i słyszymy.**

**96. Zawsze niech nasz tropiciel będzie widoczny dla zwierząt. Zawsze należy pamiętać, że zwierzęta nie obserwujemy, tylko je widzimy i słyszymy.**

**97. Zawsze niech nasz tropiciel będzie widoczny dla zwierząt. Zawsze należy pamiętać, że zwierzęta nie obserwujemy, tylko je widzimy i słyszymy.**

**98. Zawsze niech nasz tropiciel będzie widoczny dla zwierząt. Zawsze należy pamiętać, że zwierzęta nie obserwujemy, tylko je widzimy i słyszymy.**

**99. Zawsze niech nasz tropiciel będzie widoczny dla zwierząt. Zawsze należy pamiętać, że zwierzęta nie obserwujemy, tylko je widzimy i słyszymy.**

**100. Zawsze niech nasz tropiciel będzie widoczny dla zwierząt. Zawsze należy pamiętać, że zwierzęta nie obserwujemy, tylko je widzimy i słyszymy.**

# TABLICE INFORMACYJNE

Wszystkie tablice leśne wykonujemy zgodnie z wymogami identyfikacji wizualnej Lasów Państwowych.

## 50x70cm



## 50 x 30cm



## 100x75cm



## 25x30cm



## 35x40cm



## 30x25cm



## 90x30cm



## 13,5x9cm



## 35x25cm



## 50x15cm



## 50x15cm





---

# 32 lata

---



Z okazji 32-lecia  
istnienia firmy Puls-Art  
Artystycznie z Natury chcielibyśmy  
podziękować wszystkim naszym Klientom,  
Sympatykom i Przyjaciołom, których jest tak  
wielu - za minione lata współpracy.

To dzięki Państwu powstaliśmy, tworzymy i wciąż się  
rozwijamy.

Czujemy się wyróżnieni, by móc wspólnie z Państwem,  
edukować i podnosić świadomość ekologiczną  
społeczeństwa, by chronić naszą Matkę Ziemię.

Wierzmy, że wspólnie uda nam się zmienić świat  
na lepszy i piękniejszy - dla nas i przyszłych  
pokoleń.

*Marek Bazanowski*

Puls-Art - Artystycznie z natury  
ul. Wojska Polskiego 15  
78-320 Połczyn Zdrój

tel. +48 94 36 62 347

kom. +48 665 541 415

e-mail: [biuro@puls-art.pl](mailto:biuro@puls-art.pl)

[www.puls-art.pl](http://www.puls-art.pl)

